

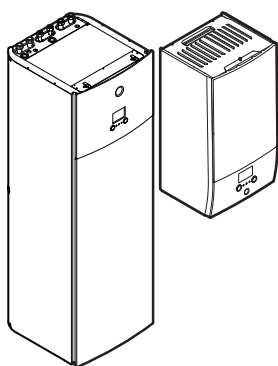

Bedieningshandleiding

Daikin Altherma – Lage-temperatuur-Split



EABH16DA6V
EABH16DA9W

EABX16DA6V
EABX16DA9W

EAVH16S18DA6V(G)
EAVH16S23DA6V(G)
EAVH16S18DA9W(G)
EAVH16S23DA9W(G)

EAVX16S18DA6V(G)
EAVX16S23DA6V(G)
EAVX16S18DA9W(G)
EAVX16S23DA9W(G)

Inhoudsopgave

1	Over dit document	2
2	Over het systeem	2
2.1	Onderdelen in een typische systeemlay-out	3
3	Bediening	3
3.1	Gebruikersinterface: overzicht.....	3
3.2	Mogelijke schermen: overzicht	3
3.2.1	Startscherm.....	4
3.2.2	Het scherm Hoofdmenu	4
3.2.3	Instelpunt-scherm	5
3.2.4	Gedetailleerd scherm met waarden	5
3.3	De regeling van de ruimteverwarming/-koeling	5
3.3.1	De bedrijfsmodus instellen.....	5
3.3.2	De gewenste kamertemperatuur wijzigen.....	6
3.3.3	De gewenste aanvoerwatertemperatuur wijzigen	6
3.4	Het warm tapwater regelen	6
3.4.1	Stand Warmhouden	6
3.4.2	Geplande stand.....	6
3.4.3	De stand Gepland + warmhouden	7
3.4.4	Krachtige warm tapwaterwerking gebruiken	7
3.5	Gevorderd gebruik.....	7
3.6	Programmascherm: voorbeeld	7
3.7	Menustructuur: Overzicht gebruikersinstellingen	10
3.8	Installateurinstellingen: tabellen die de installateur moet invullen	11
3.8.1	Configuratiewizard	11
3.8.2	Menu Instellingen.....	11
4	Tips om energie te besparen	11
5	Onderhoud en service	11
5.1	Overzicht: onderhoud en service.....	11
5.2	Het contact/helpdesknnummer vinden	12
6	Opsporen en verhelpen van storingen	12
6.1	De help-tekst weergeven in geval van een storing.....	12
6.2	Symptoom: u vindt het te koud (warm) in uw woonruimte.....	12
6.3	Symptoom: het water uit de kraan is te koud	12
6.4	Symptoom: Storing in de warmtepomp	12
6.5	Symptoom: Het systeem maakt gorgelende geluiden na de inbedrijfstelling.....	13
7	Als afval verwijderen	13
8	Verklarende woordenlijst	13

1 Over dit document

Onze welgemeende dank voor de aankoop van dit product. Verzoek:

- Lees zorgvuldig de documentatie vooraleer de gebruikersinterface te gebruiken om zo de best mogelijke werking te kunnen garanderen.
- Vraag de installateur u te informeren over de instellingen die hij gebruikte om uw systeem te configureren. Controleer of hij de tabellen met de installateurinstellingen ingevuld heeft. Indien niet, verzoek hem dit alsnog te doen.
- Bewaar de documentatie voor latere raadpleging.

Bedoeld publiek

Eindgebruikers

Documentatieset

Dit document is een onderdeel van een documentatieset. De volledige set omvat:

Algemene veiligheidsmaatregelen:

- Veiligheidsinstructies die u moet lezen vooraleer uw systeem te bedienen
- Formaat: Papier (in de doos van de binneneenheid)

Gebruiksaanwijzing:

- Snelle gids voor basisgebruik
- Formaat: Papier (in de doos van de binneneenheid)

Uitgebreide handleiding voor de gebruiker:

- Gedetailleerde stap per stap instructies en achtergrondinformatie voor basis- en gevorderd gebruik
- Formaat: Digitale bestanden op <http://www.daikineurope.com/support-and-manuals/product-information/>

Laatste herzieningen van de meegeleverde documentatie kunnen op de regionale Daikin-website of via uw installateur beschikbaar zijn.

De documentatie is oorspronkelijk in het Engels geschreven. Alle andere talen zijn vertalingen.

Referenties





Referenties (voorbeeld: **[4.3]**) helpen u om steeds te weten waar u zich bevindt in de menustructuur van de gebruikersinterface.

1	De referenties inschakelen : Druk in het startscherm of hoofdmenuscherm op de help-knop. De referenties verschijnen links bovenaan op het scherm.	?
2	De referenties uitschakelen : Druk opnieuw op de help-knop.	?

Dit document vermeldt tevens deze referenties. **Voorbeeld:**

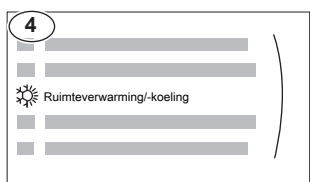
1	Ga naar [4.3] : Ruimteverwarming/-koeling > Werkingsgebied.	
----------	--	---

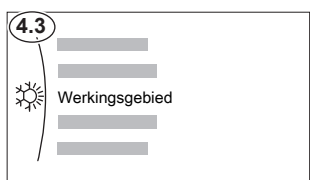
Dit betekent:

1	Ga vanuit het startscherm naar Ruimteverwarming/-koeling door aan de linkse draaiknop te draaien.	
		
2	Druk op de linkse draaiknop om naar het submenu te gaan.	
3	Draai aan de linkse draaiknop en ga naar Werkingsgebied.	
		
4	Druk op de linkse draaiknop om naar het submenu te gaan.	

2 Over het systeem

Afhankelijk van de systeemlay-out kan het systeem:

- Een plaats verwarmen
- Een plaats afkoelen (indien een model met verwarmings-/koelwarmtepomp geplaatst werd)

- Warm tapwater produceren (indien een warmtapwatertank geplaatst werd)

2.1 Onderdelen in een typische systeelay-out

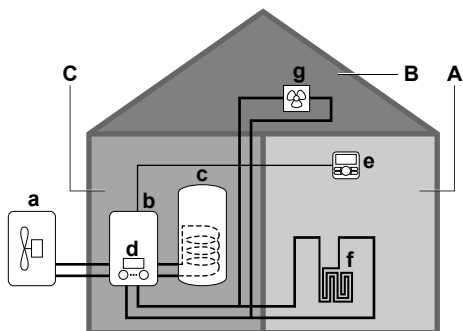

- A Primaire zone. **Voorbeeld:** Woonkamer.
- B Secundaire zone. **Voorbeeld:** Slaapkamer.
- C Technische ruimte. **Voorbeeld:** Garage.
- a Warmtepomp van de buitenunit
- b Warmtepomp van de binnenunit
- c Warmtapwatertank
- d Gebruikersinterface bij de binnenunit
- e Gebruikersinterface die als kamerthermostaat gebruikt wordt
- f Vloerverwarming
- g Radiatoren, warmtepompconvectoren of ventilatorconvectoren



INFORMATIE

De binnenunit en de tank voor warm tapwater (indien geïnstalleerd) kunnen afzonderlijk of geïntegreerd zijn afhankelijk van het type binnenunit.

3 Bedienung

3.1 Gebruikersinterface: overzicht

De gebruikersinterface heeft de volgende onderdelen:

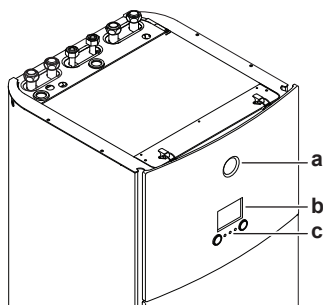
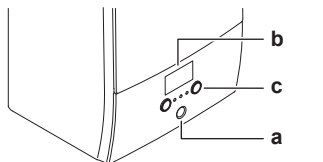

- a Statusindicator
- b LCD-scherm
- c Draaiknoppen en toetsen

Statusindicator

De statusindicator-LEDs gaan branden of knipperen om de bedrijfsmodus van de unit aan te geven.

LED	Stand	Beschrijving
Knipperend blauw	Stand-by	De unit is niet in bedrijf.
Constant blauw	Bediening	De unit is in bedrijf.

LED	Stand	Beschrijving
Knipperend rood	Storing	Er is een storing. Zie "6.1 De help-tekst weergeven in geval van een storing" op pagina 12 voor meer informatie.

LCD-scherm

Het LCD-scherm heeft een slaapstand. Wanneer de gebruikersinterface een tijdje niet wordt gebruikt, valt het scherm uit. Zodra u op een druktoets duwt of aan een van de draaiknoppen draait, licht het scherm weer op. De tijd dat de gebruikersinterface niet wordt gebruikt, hangt af van het gebruikerstoegangs niveau:

- Gebruiker of Gevorderde gebruiker: 15 min
- Installateur: 1 h

Draaiknoppen en toetsen

U gebruikt de draaiknoppen en toetsen:

- Om door de schermen, menu's en instellingen van het LCD-scherm te navigeren
- Om waarden in te stellen

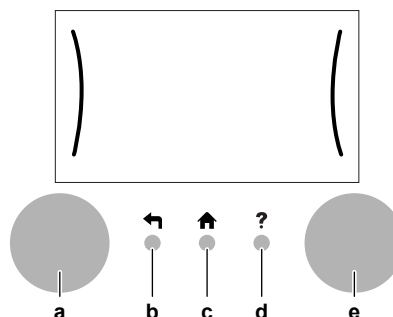

Onderdeel	Beschrijving
a Linkse draaiknop	Het LCD_scherm geeft een boog weer links op het display wanneer u de linkse draaiknop kunt gebruiken. <ul style="list-style-type: none"> • : Draai en druk vervolgens de linkse draaiknop in. Navigeer doorheen de menustructuur. • : Draai de linkse draaiknop. Kies een menu-item. • : Druk de linkse draaiknop in. Bevestig uw keuze of ga naar een submenu.
b Terug-toets	: Druk hierop om 1 stap terug te gaan in de menustructuur.
c Home-toets	: Druk hierop om terug te gaan naar het startscherm.
d Help-toets	: Druk hierop om een helptekst in verband met de huidige pagina weer te geven (indien beschikbaar).
e Rechtse draaiknop	Het LCD-scherm geeft een boog weer rechts op het display wanneer u de rechtse draaiknop kunt gebruiken. <ul style="list-style-type: none"> • : Draai en druk vervolgens de rechtse draaiknop in. Wijzig een waarde of instelling, die rechts op het scherm worden getoond. • : Draai de rechtse draaiknop. Navigeer door de mogelijke waarden en instellingen. • : Druk de rechtse draaiknop in. Bevestig uw keuze en ga naar het volgende menu-item.

3.2 Mogelijke schermen: overzicht

De meest voorkomende schermen zijn de volgende:

3 Bediening

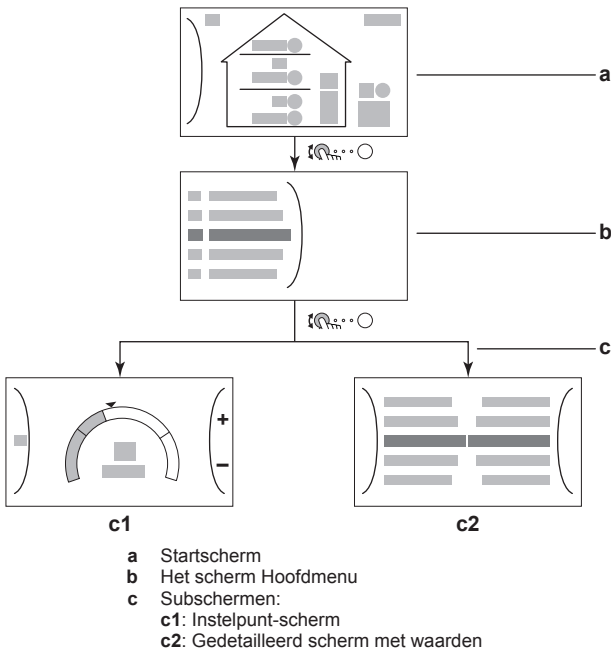

3.2.1 Startscreen

Druk op de -toets om terug te keren naar het startscreen. U krijgt een overzicht van de unitconfiguratie en de kamer- en instelpunttemperaturen te zien. Alleen symbolen die van toepassing zijn op uw configuratie zijn zichtbaar op het startscreen.

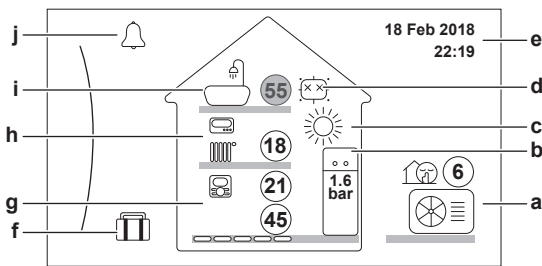

Mogelijke acties in dit scherm	
	Ga door de lijst van het hoofdmenu.
	Ga naar het hoofdmenu-scherm.
?	Referenties inschakelen/uitschakelen.

Onderdeel	Beschrijving
	De temperaturen worden weergegeven in cirkels. Als de cirkel grijs is, is de overeenkomstige werking (bijvoorbeeld: ruimteverwarming) momenteel niet actief.
Buitenunit 	<p>a1 : Buitenunit</p> <p>a2 : Geluidsarme stand actief</p> <p>a3 Gemeten omgevingstemperatuur</p>
Binnenunit / tank voor warm tapwater 	<p>b1 Binnenunit:</p> <ul style="list-style-type: none"> : Op de vloer staande binnenunit met geïntegreerde tank : Op wand gemonteerde binnenunit met afzonderlijke tank : Op wand gemonteerde binnenunit <p>b2 Waterdruk</p>



Onderdeel	Beschrijving
Ruimtebedrijfsmodus	<p>c</p> <ul style="list-style-type: none"> : Koeling : Verwarming
Desinfectie / Krachtig	<p>d</p> <ul style="list-style-type: none"> : Desinfectiestand actief : Krachtige stand actief
Datum / tijd	e Huidige datum en tijd
Vakantie	f : Vakantiestand actief
Primaire zone 	<p>g1 Warmteafgiftesysteem:</p> <ul style="list-style-type: none"> : Vloerverwarming : Ventilator-convector : Radiator <p>g2 Instelpunt van de aanvoerwatertemperatuur</p> <p>g3 Kamerthermostaattype:</p> <ul style="list-style-type: none"> : Daikin gebruikersinterface die als kamerthermostaat gebruikt wordt : Externe bediening Verborgen: Regeling van de primaire aanvoerwatertemperatuur <p>g4 Gemeten kamertemperatuur</p>
Secundaire zone 	<p>h1 Warmteafgiftesysteem:</p> <ul style="list-style-type: none"> : Vloerverwarming : Ventilator-convector : Radiator <p>h2 Instelpunt van de aanvoerwatertemperatuur</p> <p>h3 Kamerthermostaattype:</p> <ul style="list-style-type: none"> : Externe bediening Verborgen: Regeling van de primaire aanvoerwatertemperatuur
Warm tapwater 	<p>i1 : Warm tapwater</p> <p>i2 Gemeten tanktemperatuur</p>
Storing	<p>j of : Er is een storing</p> <p>Zie "6.1 De help-tekst weergeven in geval van een storing" op pagina 12 voor meer informatie.</p>

3.2.2 Het scherm Hoofdmenu

Druk in het startscreen op om het hoofdmenuscherm te openen. Via het hoofdmenu hebt u toegang tot de verschillende instelpunt-schermen en submenu's.



Mogelijke acties in dit scherm	
	Ga door de lijst.
	Ga naar het submenu.
?	Referenties inschakelen/uitschakelen.

Onderdeel	Beschrijving
 of  Storing	Beperking: Wordt alleen weergegeven als er een storing optreedt. Zie "6.1 De help-tekst weergeven in geval van een storing" op pagina 12 voor meer informatie.
 Kamer	Beperking: Wordt alleen weergegeven als er een kamerthermostaat is aangesloten op de binnenunit. De kamertemperatuur instellen.
 Hoofdzone	Toont het symbool dat van toepassing is voor het type afgever van de primaire zone. De aanvoerwatertemperatuur voor de primaire zone instellen.
 Secundaire zone	Beperking: Wordt alleen weergegeven als er twee aanvoerwatertemperatuurzones zijn. Toont het symbool dat van toepassing is voor het type afgever van de secundaire zone. De aanvoerwatertemperatuur voor de secundaire zone (indien aanwezig) instellen.
 Ruimteverwarming/-koeling	Toont het symbool dat van toepassing is voor uw unit. De unit in verwarmings- of koelstand zetten. U kunt de stand niet wijzigen op modellen met alleen verwarming.
 Sanitaire warmwatertank	Beperking: Wordt alleen weergegeven als er een warm tapwatertank aanwezig is. De temperatuur van de warm tapwatertank instellen.
 Gebruikerinstellingen	Biedt toegang tot gebruikersinstellingen zoals vakantiestand en geluidsarme stand.
 Informatie	Geeft gegevens en informatie over de binnenunit weer.
 Installateursinstellingen	Beperking: Alleen voor de installateur. Biedt toegang tot geavanceerde instellingen.
 Inbedrijfstelling	Beperking: Alleen voor de installateur. Testen en onderhoud uitvoeren.
 Gebruikersprofiel	Het actieve gebruikersprofiel wijzigen.
 In werking	De verwarmings/koelings-functie en productie van warm tapwater in- of uitschakelen.



3.2.3 Instelpunt-scherm

Het instelpunt-scherm wordt weergegeven voor schermen die systeemonderdelen beschrijven die een instelpuntwaarde nodig hebben.

Voorbeeld:

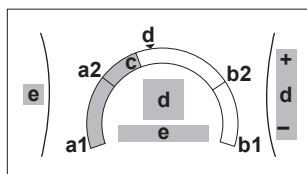
- Kamertemperatuurscherm
- Scherm primaire zone
- Scherm secundaire zone
- Tanktemperatuurscherm





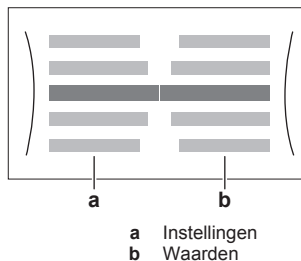

Mogelijke acties in dit scherm	
	Ga door de lijst van het submenu.
	Ga naar het submenu.
	Wijzig en pas de gewenste temperatuur automatisch aan.

Onderdeel	Beschrijving	
Minimale temperatuurbepering	a1	Vastgelegd door de unit
	a2	Beperkt door de installateur
Maximale temperatuurbepering	b1	Vastgelegd door de unit
	b2	Beperkt door de installateur
Huidige temperatuur	c	Gemeten door de unit
Gewenste temperatuur	d	Draai aan de rechtse draaiknop om te verhogen/verlagen.
Submenu	e	Draai aan of druk op de linkse draaiknop om naar het submenu te gaan.

3.2.4 Gedetailleerd scherm met waarden



Mogelijke acties in dit scherm	
	Ga door de lijst met instellingen.
	Verander de waarde.
	Ga naar de volgende instelling.
	Bevestig de wijzigingen en ga verder.

3.3 De regeling van de ruimteverwarming/-koeling

3.3.1 De bedrijfsmodus instellen

Over de bedrijfsmodi

Afhankelijk van het model van uw warmtepomp moet u aan uw systeem zeggen welke bedrijfsmodus gebruikt moet worden: verwarming of koeling.

Indien een ...-model van warmtepomp geplaatst werd	Dan...
Verwarming/koeling	Het systeem kan een ruimte verwarmen en afkoelen. U moet aan het systeem zeggen welke bedrijfsmodus gebruikt moet worden.
Verwarming alleen	Het systeem kan een ruimte verwarmen, maar NIET afkoelen. U hoeft NIET aan het systeem te zeggen welke bedrijfsmodus gebruikt moet worden.

Om aan het systeem te zeggen welk ruimtebedrijf te gebruiken, kunt u het volgende doen:

3 Bediening

U kunt...	Plaats
Nagaan welke bedrijfsmodus momenteel in gebruik is.	Startscherm
Stel de ruimtebedrijfsmodus permanent in.	Hoofdmenu
Beprek automatisch omschakelen volgens een maandelijks programma.	

De bedrijfsmodus instellen

1	Ga naar [4.1]: Ruimteverwarming/-koeling > Bedrijfsmodus	
2	Selecteer een van de volgende opties: <ul style="list-style-type: none"> Verwarming: Altijd verwarmingsstand Koeling: Altijd koelstand Automatisch: De bedrijfsmodus verandert automatisch op basis van de buitentemperatuur. Beperkt volgens het bedrijfsmodusprogramma. 	

Om automatisch omschakelen te beperken volgens een programma

Voorwaarden: U stelt de ruimtebedrijfsmodus in op Automatisch.

1	Ga naar [4.2]: Ruimteverwarming/-koeling > Bedrijfsmodus geprogrammeerd.	
2	Selecteer een maand.	
3	Selecteer voor elke maand een optie: <ul style="list-style-type: none"> Omkeerbaar: Niet beperkt Alleen verwarmen: Beperkt Alleen koelen: Beperkt 	
4	Bevestig de wijzigingen.	

3.3.2 De gewenste kamertemperatuur wijzigen

Tijdens de kamertemperatuurregeling kunt u het scherm voor het kamertemperatuurinstelpunt gebruiken om de gewenste kamertemperatuur af te lezen en aan te passen.

1	Ga naar [1]: Kamer. U kunt de gewenste en de werkelijke kamertemperatuur aflezen in het midden van het instelpuntscherm.	
2	Pas de gewenste kamertemperatuur aan.	

Als de programmawerking geactiveerd is nadat de gewenste kamertemperatuur werd gewijzigd

- De temperatuur blijft hetzelfde zolang er geen geplande actie is.
- De gewenste kamertemperatuur keert terug naar de geprogrammeerde waarde wanneer een geprogrammeerde actie plaatsvindt.

U kunt geprogrammeerde acties vermijden door de programmawerking (tijdelijk) uit te schakelen.

De programmawerking voor de kamertemperatuur uit zetten

1	Ga naar [1.1]: Kamer > Tijdschema.	
2	Selecteer Nee.	

3.3.3 De gewenste aanvoerwatertemperatuur wijzigen



INFORMATIE

Het aanvoerwater is het water dat naar de warmteafgevers wordt gestuurd. De gewenste aanvoerwatertemperatuur werd in functie van het warmteafgiftesysteem door uw installateur ingesteld. Pas de instellingen van de aanvoerwatertemperatuur slechts aan als er zich problemen voordoen.

U kunt het scherm voor het instelpunt van de aanvoerwatertemperatuur gebruiken om de gewenste aanvoerwatertemperatuur af te lezen en aan te passen.

1	Ga naar [2]: Hoofdzone of [3]: Secundaire zone. U kunt de gewenste en de werkelijke aanvoerwatertemperatuur aflezen in het midden van het instelpuntscherm.	
2	Pas de gewenste aanvoerwatertemperatuur aan.	

3.4 Het warm tapwater regelen

3.4.1 Stand Warmhouden

In de stand Warmhouden warmt de warm tapwatertank doorlopend op tot de temperatuur die op het startscherm verschijnt (bijvoorbeeld 50°C).

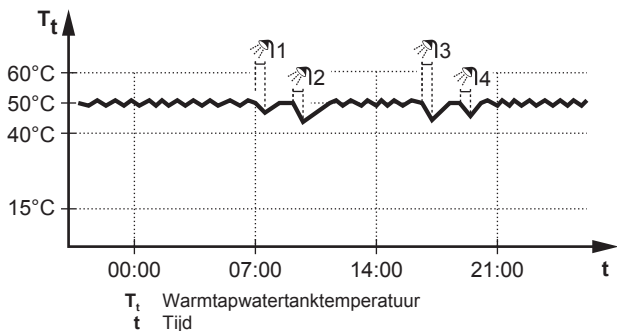

INFORMATIE

Risico op te weinig ruimteverwarmingscapaciteit voor warm tapwatertank zonder interne boosterverwarming: in geval van frequent warm tapwatergebruik, zal er een frequente en lange onderbreking van de verwarming/koeling plaatsvinden wanneer het volgende wordt geselecteerd:

Sanitaire warmwatertank > Verwarmingsbedrijf > Enkel warmhouden.



INFORMATIE

Wanneer de warmtapwatertankstand op warmhouden is ingesteld, is de kans groot dat er te weinig ruimteverwarmings-/koelcapaciteit is en er dus comfortproblemen voorkomen. In geval van frequent warmhouden, wordt de ruimteverwarmings-/koelfunctie regelmatig onderbroken.

3.4.2 Geplande stand

In de geplande stand produceert de warm tapwatertank warm water volgens een programma. Het beste ogenblik om de tank warm tapwater te laten aanmaken is 's nachts, omdat de vraag naar ruimteverwarming dan kleiner is.

Voorbeeld:

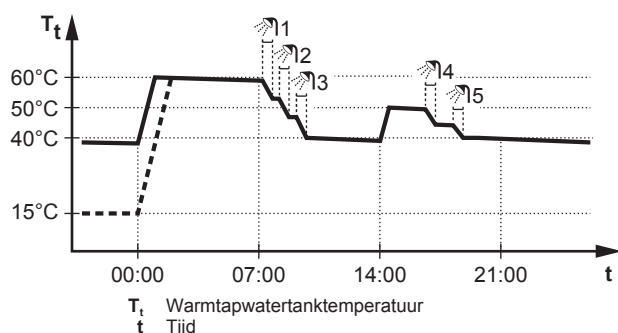

3.4.3 De stand Gepland + warmhouden

In de stand Gepland + warmhouden wordt het warm tapwater op dezelfde manier geregeld als in de geplande stand. Echter, als de warmtapwatertanktemperatuur onder een voorgeprogrammeerde waarde valt (=warmhouden tanktemperatuur – hysteresiswaarde; voorbeeld: 35°C), zal de warmtapwatertank opwarmen tot hij het warmhoudeninstelpunt bereikt (bijv. 45°C). Op die manier is er steeds een minimumhoeveelheid warm water beschikbaar.

Voorbeeld:

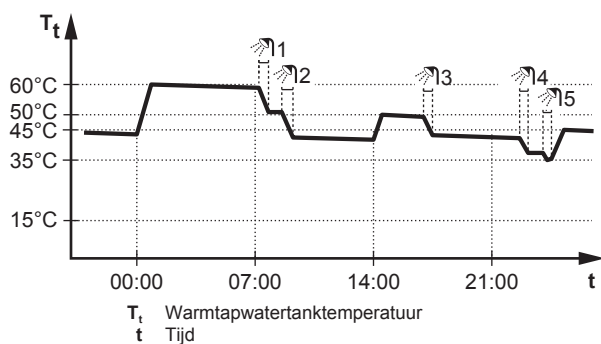



3.4.4 Krachtige warm tapwaterwerking gebruiken

Over de functie krachtig verwarmen

Nagaan of de functie krachtig verwarmen actief is

Als  wordt weergegeven op het startscherm, dan is de functie krachtig verwarmen actief.

Activeer of deactiveer Krachtig verwarmen als volgt:

1	Ga naar [5.1]: Sanitaire warmwatertank > Krachtig verwarmen	
2	Schakel krachtige werking Uit of Aan.	

Voorbeeld: u hebt onmiddellijk meer warm water nodig

U zit in de volgende situatie:

- U hebt haast al uw warm tapwater verbruikt.
- U kunt niet wachten tot de volgende geplande actie om de warmtapwatertank op te warmen.

Dan kunt u de functie krachtig verwarmen activeren. De warmtapwatertank zal beginnen het water te verwarmen tot de Comfort-temperatuur.



INFORMATIE

Als de functie Krachtig verwarmen ingeschakeld is, kan het verwarmen of koelen van ruimten voor problemen zorgen of kan er onvoldoende capaciteit zijn om voor comfort te zorgen. Als warm tapwater vaak moet worden aangemaakt, zal het verwarmen of koelen van ruimten regelmatig en langdurig onderbroken worden.





3.5 Gevorderd gebruik

Hoeveel informatie u in de menustructuur kunt aflezen hangt af van uw gebruikertoegangs niveau:

- Gebruiker: Standaardmodus
- Gevorderde gebruiker: U kunt meer informatie aflezen

Het gebruikertoegangs niveau wijzigen

U kunt het gebruikertoegangs niveau als volgt wijzigen:

1	Ga naar [B]: Gebruikersprofiel.	
2	Voer de toepasselijke code voor de gebruikertoegang in.	—
	• Verplaats de cursor van links naar rechts.	
	• Blader door de lijst van cijfers en wijzig het geselecteerde cijfer.	
	• Bevestig de pincode en ga verder.	

Pincode gebruiker

De pincode voor Gebruiker is **0000**.

Pincode gevorderde eindgebruiker

De pincode voor Gevorderde gebruiker is **1234**. Bijkomende menu-items voor de gebruiker zijn nu zichtbaar.

3.6 Programmascherm: voorbeeld

Dit voorbeeld toont hoe u een kamertemperatuurprogramma instelt in de verwarmingsstand voor de primaire zone.







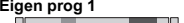

INFORMATIE

Andere planningen programmeren gebeurt op dezelfde manier.

Het programma programmeren



Voorbeeld: U wilt het volgende programma instellen:

Eigen prog 1	
Ma	
Di	
Wo	
Do	
Vr	
Za	
Zo	

Voorwaarde: Het kamertemperatuurprogramma is alleen beschikbaar als de kamerthermostaatregeling actief is. Als de aanvoerwatertemperatuurregeling actief is, kunt u in de plaats het programma voor de primaire zone instellen.

- 1 Ga naar het programma.
- 2 Wis de inhoud van het programma (optioneel).
- 3 Programmeer het programma voor Maandag.
- 4 Kopieer het programma naar de andere weekdagen.
- 5 Programmeer het programma voor Zaterdag en kopieer het naar Zondag.
- 6 Geef het programma een naam.

Naar het programma gaan:

1	Ga naar [1.1]: Kamer > Tijdschema.	
2	Stel programmering in op Ja.	
3	Ga naar [1.2]: Kamer > Programma verwarming.	

3 Bediening

De inhoud van het programma wissen:

1	Selecteer de naam van het huidige programma.	
2	Selecteer Verwijderen.	
3	Selecteer OK om te bevestigen.	

Het programma programmeren voor Maandag:

1	Selecteer Maandag.	
2	Selecteer Bewerken.	
3	Gebruik de linkse draaiknop om een invoer te selecteren en bewerk de invoer met de rechtse draaiknop. U kunt tot 6 bewerkingen per dag programmeren.	
4	Bevestig de wijzigingen.	



Het programma naar de andere weekdays kopiëren:

1	Selecteer Maandag.	

2	Selecteer Kopiëren.	
<p>Resultaat: "C" wordt naast de gekopieerde dag weergegeven.</p>		
3	Selecteer Dinsdag.	
4	Selecteer Plakken.	
<p>Resultaat:</p>		
5	Herhaal deze bewerking voor alle andere weekdays.	—

Het programma programmeren voor Zaterdag en het kopiëren naar Zondag:

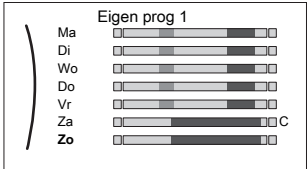
1	Selecteer Zaterdag.	
2	Selecteer Bewerken.	
3	Gebruik de linkse draaiknop om een invoer te selecteren en bewerk de invoer met de rechtse draaiknop.	
4	Bevestig de wijzigingen.	
5	Selecteer Zaterdag.	
6	Selecteer Kopiëren.	
7	Selecteer Zondag.	







<p>8 Selecteer Plakken.</p> <p>Resultaat:</p> 	
---	---

Het programma hernoemen:

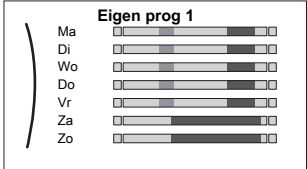

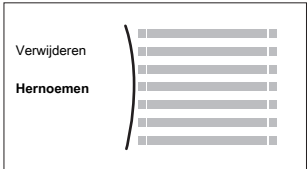
INFORMATIE

Niet alle programma's kunnen worden hernoemd.

<p>1 Selecteer de naam van het huidige programma.</p> 	
<p>2 Selecteer de optie Hernoemen.</p> 	
<p>3 Blader door de tekenlijst en bevestig het geselecteerde teken.</p>	
<p>4 Bevestig de nieuwe naam.</p>	

3 Bediening

3.7 Menustructuur: Overzicht gebruikersinstellingen

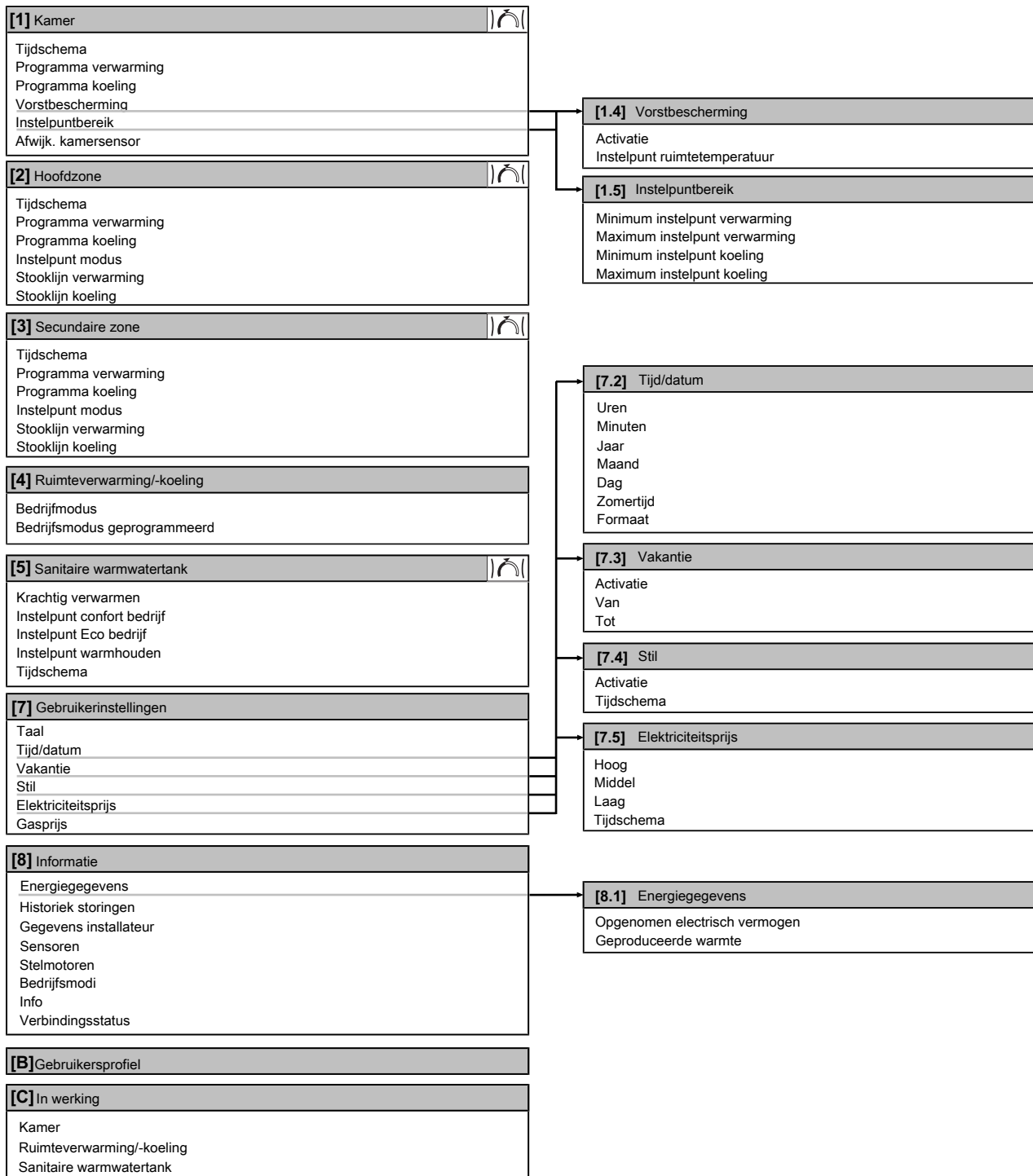

 Instelpunt-scherm



INFORMATIE

Naargelang de geselecteerde installateurinstellingen en het type unit, zullen de instellingen zichtbaar/onzichtbaar zijn.

3.8 Installateurinstellingen: tabellen die de installateur moet invullen

3.8.1 Configuratiewizard

Instelling	Vul in...
Systeem	
Type binnenunit (alleen-lezen)	
Type back-upverwarming [9.3.1]	
Sanitair warmwater [9.2.1]	
Noodbedrijf [9.5]	
Aantal zones [4.4]	
Back-upverwarming	
Spanning [9.3.2]	
Configuratie [9.3.3]	
Capaciteit stap 1 [9.3.4]	
Extra capaciteit stap 2 [9.3.5] (indien van toepassing)	
Hoofdzone	
Afgiftesysteem [2.7]	
Bediening [2.9]	
Instelpunt modus [2.4]	
Tijdschema [2.1]	
Secundaire zone (alleen indien [4.4] = 1)	
Afgiftesysteem [3.7]	
Bediening (alleen-lezen) [3.9]	
Instelpunt modus [3.4]	
Tijdschema [3.1]	
Sanitaire warmwatertank	
Verwarmingsbedrijf [5.6]	
Instelpunt confort bedrijf [5.2]	
Instelpunt Eco bedrijf [5.3]	
Instelpunt warmhouden [5.4]	

3.8.2 Menu Instellingen

Instelling	Vul in...
Hoofdzone	
Thermostaatype [2.A]	
Secundaire zone (indien van toepassing)	
Thermostaatype [3.A]	
Informatie	
Gegevens installateur [8.3]	

4 Tips om energie te besparen

Tips in verband met de kamertemperatuur

- Zorg ervoor dat de gewenste kamertemperatuur NOOIT te hoog (in de stand Verwarming) of te laag (in de stand Koeling) is, maar ALTIJD volgens wat u werkelijk nodig hebt. Elke graad minder kan een besparing tot 6% op de kosten voor verwarming/koeling opleveren.
- Verhoog de gewenste ruimtetemperatuur NIET om de ruimte vlugger te verwarmen. De ruimte zal NIET vlugger warm worden.

- Als uw systeemlay-out trage warmteafgevers bevat (voorbeeld: vloerverwarming), vermijd grote schommelingen van de gewenste ruimtetemperatuur en laat de ruimtetemperatuur NIET te laag zakken. Het zal langer duren en meer energie kosten om de ruimte opnieuw te verwarmen.
- Gebruik een weekprogramma voor uw normale behoeften aan ruimteverwarming of ruimtekoeeling. Indien nodig kunt u gemakkelijk afwijken van het programma:
 - Voor kortere periodes: u kunt de geplande kamertemperatuur negeren tot de volgende geprogrammeerde bewerking. **Voorbeeld:** Als u een fuifje geeft of als u gedurende enkele uren uit huis bent.
 - Voor langere periodes: u kunt de vakantiestand gebruiken.

Tips in verband met de temperatuur van de warmtapwatertank

- Gebruik een weekprogramma voor uw normale behoeften aan warm tapwater (enkel in de geplande stand).
 - Programmeer zodat de warmtapwatertank 's nachts opwarmt tot een voorgeprogrammeerde waarde (Opslag comfort = een hogere warmtapwatertanktemperatuur), omdat de vraag naar ruimteverwarming dan kleiner is.
 - Wanneer het onvoldoende is om de warmtapwatertank één maal 's nachts op te warmen, programmeer dan zodat de warmtapwatertank extra opwarmt tot een voorgeprogrammeerde waarde (Opslag eco = een lagere warmtapwatertanktemperatuur) overdag.
- Waak erover dat de gewenste warmtapwatertanktemperatuur NIET te hoog is. **Voorbeeld:** Na de installatie, verlaag de warmtapwatertanktemperatuur dagelijks met 1°C en controleer of u nog steeds voldoende warm water hebt.
- Programmeer om de pomp van het warm tapwater enkel AAN te zetten tijdens die periodes van de dag waar onmiddellijk warm water nodig is. **Voorbeeld:** 's Morgens en 's avonds.

5 Onderhoud en service

5.1 Overzicht: onderhoud en service

De installateur moet een jaarlijks onderhoud doen. U vindt het contact/helpdesknnummer via de gebruikersinterface.

Als eindgebruiker moet u:

- De ruimte rondom de unit zuiver houden.
- De gebruikersinterface reinigen met een vochtig zacht doekje. Gebruik hiervoor NOOIT detergents.
- Controleer regelmatig of de waterdruk groter is dan 1 bar.

Koelmiddel

Dit product bevat gefluoreerde broeikasgassen. Laat de gassen NIET vrij in de atmosfeer.

Koelmiddeltype: R32

Waarde globaal opwarmingspotentieel (GWP): 675



OPMERKING

In Europa worden de **broeikasgasemissies** van de totale koelmiddelvulling in het systeem (uitgedrukt in tonnen CO₂-equivalent) gebruikt om de onderhoudsintervallen te bepalen. Houd u aan de geldende wetgeving.

Formule om broeikasgasemissies te berekenen: GWP-waarde koelmiddel × totale koelmiddelvulling [in kg] / 1000

Neem contact op met uw installateur voor meer informatie.



WAARSCHUWING: ONTVLAMBAAR MATERIAAL

Het koelmiddel in deze unit is weinig ontvlambaar.

6 Opsporen en verhelpen van storingen



WAARSCHUWING

Het toestel wordt opgeslagen in een ruimte zonder ontstekingsbronnen die voortdurend branden (bijvoorbeeld: open vuur, een draaiend gastoestel of een draaiende elektrische verwarming).



WAARSCHUWING

- Doorboor of verbrand GEEN onderdelen van de koelmiddelcyclus.
- Gebruik GEEN andere schoonmaakmiddelen of manieren om het ontdooien te versnellen dan die aanbevolen door de fabrikant.
- Denk eraan dat het koelmiddel in het systeem geurloos is.



WAARSCHUWING

Het koelmiddel in de unit is weinig ontvlambaar, maar lekt normaal NIET. Als het koelmiddel in de kamer lekt en in contact komt met vuur van een brander, een verwarming of een fornuis, dan kan er brand ontstaan of kan een schadelijk gas worden gevormd.

Schakel alle verwarmingstoestellen met verbranding uit, verlucht de kamer en neem contact op met de dealer waar u de unit hebt gekocht.

Gebruik de unit NIET totdat iemand van de servicedienst heeft bevestigd dat het deel met het koelmiddel gerepareerd is.

5.2 Het contact/helpdesknummer vinden

1	Ga naar [8.3]: Informatie > Gegevens installateur.	
---	--	--

6 Opsporen en verhelpen van storingen

6.1 De help-tekst weergeven in geval van een storing

In geval van een storing, zal het volgende verschijnen op het startscherm naargelang de ernst:

- : Fout
- : Storing

U kunt als volgt een korte en een lange beschrijving van de storing zien:

1	Druk op de linkse draaiknop om het hoofdmenu te openen en ga naar Storing. Resultaat: Er wordt een korte beschrijving van de fout en de foutcode weergegeven op het scherm.	
2	Druk op ? in het foutscherm. Resultaat: Er wordt een lange beschrijving van de fout weergegeven op het scherm.	?

6.2 Symptoom: u vindt het te koud (warm) in uw woonruimte

Mogelijke oorzaak	Wat te doen
De gewenste kamertemperatuur is te laag (hoog).	Verhoog (verlaag) de gewenste kamertemperatuur. Indien het probleem dagelijks terugkomt, doe dan een van de volgende zaken: <ul style="list-style-type: none"> ▪ Verhoog (verlaag) de voorgeprogrammeerde waarde van de kamertemperatuur. ▪ Pas het programma van de kamertemperatuur aan.
De gewenste kamertemperatuur kan niet bereikt worden.	Verhoog de gewenste aanvoerwatertemperatuur in functie van het warmteafgiftesysteem.



6.3 Symptoom: het water uit de kraan is te koud

Mogelijke oorzaak	Wat te doen
U hebt geen warm tapwater meer door een ongewoon hoog verbruik.	Indien u onmiddellijk warm tapwater nodig hebt, activeer de Krachtig verwarmen van de warm tapwatertank. Hierdoor verbruikt u echter extra energie.
De gewenste warmtapwatertanktemperatuur is te laag.	Als u kunt wachten, negeer (verhoog) de actieve of volgende geplande gewenste temperatuur, zodat er uitzonderlijk meer warm water geproduceerd zal worden. Indien de problemen dagelijks terugkomen, doe dan een van de volgende zaken: <ul style="list-style-type: none"> ▪ Verhoog de voorgeprogrammeerde waarde van de warmtapwatertanktemperatuur. ▪ Pas het programma van de warmtapwatertanktemperatuur aan. Voorbeeld: Programmeer om de warmtapwatertank extra op te warmen tot een voorgeprogrammeerde waarde (Instelpunt Eco bedrijf = een lagere tanktemperatuur) overdag.

6.4 Symptoom: Storing in de warmtepomp

Indien de warmtepomp weigert te werken, kan de back-upverwarming en/of boosterverwarming als noodverwarming werken en al dan niet automatisch de volledige warmtebelasting overnemen.

- Wanneer automatische noodstop is ingesteld op Automatisch en er zich een storing voordoet in de warmtepomp:
 - Voor EHVH/X: De back-upverwarming zal automatisch de warmtebelasting en de warm tapwaterproductie overnemen
 - Voor EHBH/X: De back-upverwarming zal automatisch de warmtebelasting overnemen en de boosterverwarming in de optionele tank zal automatisch de productie van warm tapwater overnemen.
- Wanneer automatische noodstop is ingesteld op Handmatig en er zich een storing voordoet in de warmtepomp, stoppen het aanmaken van warm tapwater en het verwarmen van ruimten en moet het systeem handmatig worden hersteld via de gebruikersinterface. Om de werking handmatig te herstellen, gaat u naar het Storing hoofdmenu-scherm, waar de gebruikersinterface u dan zal vragen of de back-upverwarming en/of de boosterverwarming de volledige warmtebelasting al dan niet moet overnemen.

Als er zich een storing in de warmtepomp voordoet, zal  of  op de gebruikersinterface verschijnen.



Mogelijke oorzaak	Wat te doen
De warmtepomp is beschadigd.	Zie "6.1 De help-tekst weergeven in geval van een storing" op pagina 12.



INFORMATIE

Wanneer de back-upverwarming of de boosterverwarming de volledige warmtebelasting overneemt, zal het elektriciteitsverbruik aanzienlijk stijgen.



6.5 Symptoom: Het systeem maakt gorgelende geluiden na de inbedrijfstelling

Mogelijke oorzaak	Wat te doen
Er zit lucht in het systeem.	Ontlucht het systeem. ^(a)
Diverse storingen.	Controleer of  of  op het startscherm van de gebruikersinterface verschijnt. Zie "6.1 De help-tekst weergeven in geval van een storing" op pagina 12 voor meer informatie over de storing.

- (a) We raden aan om te ontlichten met de ontlichtingsfunctie van de unit (uit te voeren door de installateur). Als u de warmteafgevers of verdeelstukken ontlicht, dient u op het volgende te letten:



WAARSCHUWING

Warmteafgevers of verdeelstukken ontlichten. Vooraleer u warmteafgevers of verdeelstukken ontlicht, moet u eerst controleren of  of  op het startscherm van de gebruikersinterface wordt weergegeven.

- Indien dit niet het geval, mag u deze onmiddellijk ontlichten.
- Indien dit wel het geval is, zorg ervoor dat de kamer waarin u wilt ontlichten voldoende verlucht wordt.
Reden: Er kan koelmiddel in het watercircuit lekken en dus ook in de kamer wanneer u de warmteafgevers of verdeelstukken ontlicht.

7 Als afval verwijderen



OPMERKING

Probeer het systeem NIET zelf te ontmantelen: het ontmantelen van het systeem en het behandelen van het koelmiddel, van olie en van andere onderdelen MOETEN conform met de geldende wetgeving uitgevoerd worden. De units MOETEN voor hergebruik, recyclage en terugwinning bij een gespecialiseerd behandlingsbedrijf worden behandeld.

8 Verklarende woordenlijst

WTW = warm tapwater

Warm water gebruikt, in elk type van gebouw, voor huishoudelijke doeleinden.

AWT = Aanvoertemperatuur

De watertemperatuur aan de wateruitgang van de warmtepomp.





ERC



4P556068-1 0000000S

Copyright 2018 Daikin