

Bedieningshandleiding

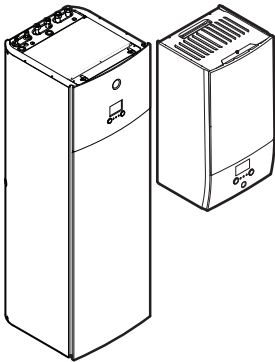

EBH04E*6V
EBH08E*6V
EBH08E*9W

EBX04E*6V
EBX08E*6V
EBX08E*9W

EHVH04S(U)18E*6V
EHVH04S(U)23E*6V

EHVH08S(U)18E*6V
EHVH08S(U)23E*6V
EHVH08S18E*9W
EHVH08S23E*9W

EHVX04S18E*3V
EHVX04S18E*6V
EHVX04S23E*3V
EHVX04S23E*6V

EHVX08S18E*6V
EHVX08S23E*6V
EHVX08S18E*9W
EHVX08S23E*9W

Inhoudsopgave

1	Over dit document	2
2	Veiligheidsinstructies voor de gebruiker	3
2.1	Algemeen	3
2.2	Instructies voor veilig gebruik	3
3	Over het systeem	4
3.1	Onderdelen in een typische systeemlay-out	4
4	Bediening	4
4.1	Gebruikersinterface: overzicht.....	4
4.2	Mogelijke schermen: overzicht.....	5
4.2.1	Startscherm.....	5
4.2.2	Het scherm Hoofdmenu	6
4.2.3	Instelpunt-scherm	7
4.2.4	Gedetailleerd scherm met waarden	7
4.3	De werking AAN of UIT zetten	7
4.3.1	Visuele aanduiding.....	7
4.3.2	Om AAN of UIT te zetten	8
4.4	De regeling van de ruimteverwarming/-koeling	8
4.4.1	De bedrijfsmodus instellen.....	8
4.4.2	De gewenste kamertemperatuur wijzigen.....	9
4.4.3	De gewenste aanvoerwatertemperatuur wijzigen	9
4.5	Het warm tapwater regelen	9
4.5.1	Stand Warmhouden	9
4.5.2	Geplande stand.....	10
4.5.3	De stand Gepland + warmhouden	10
4.5.4	Krachtige warm tapwaterwerking gebruiken	10
4.6	Gevorderd gebruik.....	10
4.7	Programmascherm: voorbeeld	11
4.8	Menustructuur: Overzicht gebruikersinstellingen	14
4.9	Installeurinstellingen: tabellen die de installateur moet invullen	15
4.9.1	Configuratiewizard	15
4.9.2	Menu Instellingen.....	15
5	Tips om energie te besparen	15
6	Onderhoud en service	15
6.1	Overzicht: onderhoud en service.....	15
6.2	Het contact/helpdesknnummer vinden	16
7	Opsporen en verhelpen van storingen	16
7.1	De help-tekst weergeven in geval van een storing.....	16
7.2	Symptoom: u vindt het te koud (warm) in uw woonruimte.....	16
7.3	Symptoom: het water uit de kraan is te koud	17
7.4	Symptoom: Storing in de warmtepomp	17
7.5	Symptoom: Het systeem maakt gorgelende geluiden na de inbedrijfstelling.....	17
8	Als afval verwijderen	17
9	Verklarende woordenlijst	17

1 Over dit document

Onze welgemeende dank voor de aankoop van dit product. Verzoek:

- Lees zorgvuldig de documentatie vooraleer de gebruikersinterface te gebruiken om zo de best mogelijke werking te kunnen garanderen.
- Vraag de installateur u te informeren over de instellingen die hij gebruikte om uw systeem te configureren. Controleer of hij de tabellen met de installateurinstellingen ingevuld heeft. Indien niet, verzoek hem dit alsnog te doen.
- Bewaar de documentatie voor latere raadpleging.

Bedoeld publiek

Eindgebruikers

Documentatieset

Dit document is een onderdeel van een documentatieset. De volledige set omvat:

- **Algemene veiligheidsmaatregelen:**
 - Veiligheidsinstructies die u moet lezen vooraleer uw systeem te bedienen
 - Formaat: Papier (in de doos van de binneneenheid)
- **Gebruiksaanwijzing:**
 - Snelle gids voor basisgebruik
 - Formaat: Papier (in de doos van de binneneenheid)
- **Uitgebreide handleiding voor de gebruiker:**
 - Gedetailleerde stap per stap instructies en achtergrondinformatie voor basis- en gevorderd gebruik
 - Formaat: Digitale bestanden op <http://www.daikineurope.com/support-and-manuals/product-information/>

Laatste herzieningen van de meegeleverde documentatie kunnen op de regionale Daikin-website of via uw installateur beschikbaar zijn.

De documentatie is oorspronkelijk in het Engels geschreven. Alle andere talen zijn vertalingen.

Referenties





Referenties (voorbeeld: [4.3]) helpen u om steeds te weten waar u zich bevindt in de menustructuur van de gebruikersinterface.

1	De referenties inschakelen : Druk in het startscherm of hoofdmenuscherm op de help-knop. De referenties verschijnen links bovenaan op het scherm.	?
2	De referenties uitschakelen : Druk opnieuw op de help-knop.	?

Dit document vermeldt tevens deze referenties. **Voorbeeld:**

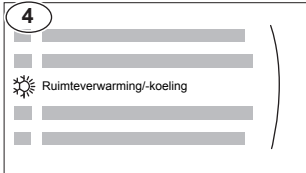
1	Ga naar [4.3]: Ruimteverwarming/-koeling > Werkingsgebied.	
---	--	---

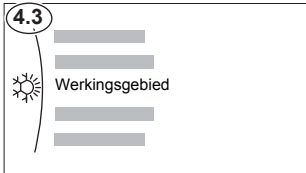
Dit betekent:

1	Ga vanuit het startscherm naar Ruimteverwarming/-koeling door aan de linkse draaiknop te draaien.	
		
2	Druk op de linkse draaiknop om naar het submenu te gaan.	
3	Draai aan de linkse draaiknop en ga naar werkingsgebied.	
		
4	Druk op de linkse draaiknop om naar het submenu te gaan.	

2 Veiligheidsinstructies voor de gebruiker

Leef de volgende veiligheidsinstructies en -voorschriften te allen tijde na.

2.1 Algemeen



WAARSCHUWING

Indien u twijfels heeft over de bediening van de unit, neem contact op met uw dealer.



WAARSCHUWING

Kinderen vanaf een leeftijd van 8 jaar en personen met verminderde fysieke, zintuiglijke of mentale mogelijkheden of een gebrek aan ervaring en kennis kunnen dit apparaat alleen gebruiken als het gebruik van het apparaat werd uitgelegd door een persoon die instaat voor hun veiligheid.

Kinderen mogen NIET met het apparaat spelen.

Reiniging en onderhoud door de gebruiker mag NIET worden uitgevoerd door kinderen zonder toezicht.



WAARSCHUWING

Om elektrische schokken of brand te vermijden:

- Spoel de unit NIET af.
- Bedien de unit NIET met natte handen.
- Plaats GEEN voorwerpen die water bevatten op de unit.



VOORZICHTIG

- Plaats GEEN voorwerpen, apparatuur of uitrustingen bovenop de unit.
- Zit, klim of sta NIET op de unit.

- Units dragen het volgende symbool:



Dit betekent dat u GEEN elektrische en elektronische producten mag mengen met ongesorteerd huishoudelijk afval. Probeer het systeem NIET zelf te ontmantelen: het ontmantelen van het

systeem en het behandelen van het koelmiddel, van olie en van andere onderdelen moeten door een erkende installateur conform met de geldende wetgeving uitgevoerd worden.

De units moeten voor hergebruik, recyclage en terugwinning bij een gespecialiseerd behandlungsbedrijf worden behandeld. Door ervoor te zorgen dat dit product op de juiste manier wordt weggeworpen, draagt u bij tot het voorkomen van mogelijke negatieve gevolgen voor milieu en menselijke gezondheid. Voor meer informatie, contacteer uw installateur of de plaatselijke overheid.

- Batterijen dragen het volgende symbool:



Dit betekent dat de batterijen NIET met ongesorteerd huishoudelijk afval gemengd mogen worden. Indien onder het symbool een scheikundig symbool afgebeeld staat, betekent dit scheikundig symbool dat de batterij een zwaar metaal bevat boven een bepaalde concentratie.

Mogelijke chemische symbolen: Pb: lood (>0,004%).

Lege batterijen moeten voor hergebruik door een gespecialiseerde installatie worden verwerkt. Door ervoor te zorgen dat wegwerpbatterijen op de juiste manier worden weggeworpen, helpt u mogelijke negatieve gevolgen voor milieu en menselijke gezondheid te voorkomen.

2.2 Instructies voor veilig gebruik



OPMERKING

Vorstbescherming kamer. Zelfs als u de ruimteverwarming/-koeling UIT zet ([C.2]: In werking > Ruimteverwarming/-koeling), zal de kamervorstbescherming – als ingeschakeld – actief blijven.



OPMERKING

Vorstpreventie waterleidingen. Zelfs als u de ruimteverwarming/-koeling UIT zet ([C.2]: In werking > Ruimteverwarming/-koeling), zal de vorstpreventie voor de waterleidingen – als ingeschakeld – actief blijven.



OPMERKING

Desinfectiestand. Zelfs als u de werking tankverwarming UIT zet ([C.3]: In werking > Sanitaire warmwatertank), zal de desinfectiestand actief blijven. Als u ze echter UIT zet terwijl de tank wordt gedesinfecteerd, zal er een AH-fout worden gegenereerd.



OPMERKING

De geldende wetgeving met betrekking tot **gefluoreerde broeikasgassen** vereist dat de koelmiddelvulling van de unit wordt aangegeven zowel in gewicht als in CO₂-equivalent.

Formule om de hoeveelheid in CO₂-equivalent te berekenen: GWP-waarde koelmiddel × totale koelmiddelvulling [in kg] / 1000

Neem contact op met uw installateur voor meer informatie.



WAARSCHUWING

Het toestel wordt opgeslagen in een ruimte zonder ontstekingsbronnen die voortdurend branden (bijvoorbeeld: open vuur, een draaiend gastoestel of een draaiende elektrische verwarming).



WAARSCHUWING: ONTVLAMBAAR MATERIAAL

Het koelmiddel in deze unit is licht ontvlambaar.

3 Over het systeem



WAARSCHUWING

Het koelmiddel in de unit is weinig ontvlambaar, maar lekt normaal NIET. Als het koelmiddel in de kamer lekt en in contact komt met vuur van een brander, een verwarming of een fornuis, dan kan er brand ontstaan of kan een schadelijk gas worden gevormd.

Schakel alle verwarmingstoestellen met verbranding uit, verlucht de kamer en neem contact op met de dealer waar u de unit hebt gekocht.

Gebruik de unit NIET totdat iemand van de servicedienst heeft bevestigd dat het deel met het koelmiddel gerepareerd is.



WAARSCHUWING

- Doorboor of verbrand GEEN onderdelen van de koelmiddelcyclus.
- Gebruik GEEN andere schoonmaakmiddelen of manieren om het ontdoeien te versnellen dan die aanbevolen door de fabrikant.
- Denk eraan dat het koelmiddel in het systeem geurloos is.



WAARSCHUWING

Warmteafgevers of verdeelstukken ontlichten. Vooraleer u warmteafgevers of verdeelstukken ontlicht, moet u eerst controleren of of op het startscherm van de gebruikersinterface wordt weergegeven.

- Indien dit niet het geval, mag u deze onmiddellijk ontlichten.
- Indien dit wel het geval is, zorg ervoor dat de kamer waarin u wilt ontlichten voldoende verlucht wordt. **Reden:** Er kan koelmiddel in het watercircuit lekken en dus ook in de kamer wanneer u de warmteafgevers of verdeelstukken ontlicht.



OPMERKING

Probeer het systeem NIET zelf te ontmantelen: het ontmantelen van het systeem en het behandelen van het koelmiddel, van olie en van andere onderdelen MOETEN conform met de geldende wetgeving uitgevoerd worden. De units MOETEN voor hergebruik, recyclage en terugwinning bij een gespecialiseerd behandelingsbedrijf worden behandeld.

3 Over het systeem

Afhankelijk van de systeemlay-out kan het systeem:

- Een plaats verwarmen
- Een plaats afkoelen (indien een model met verwarmings-/koelwarmtepomp geplaatst werd)
- Warm tapwater produceren (indien een warmtapwatertank geplaatst werd)

3.1 Onderdelen in een typische systeemlay-out

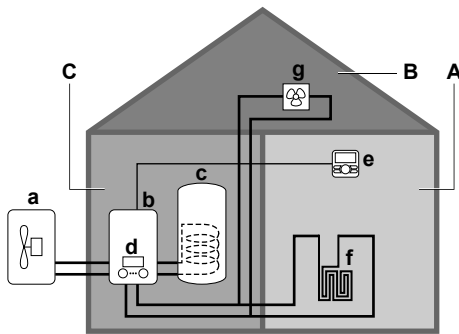

- A** Primaire zone. **Voorbeeld:** Woonkamer.
B Secundaire zone. **Voorbeeld:** Slaapkamer.
C Technische ruimte. **Voorbeeld:** Garage.
a Warmtepomp van de buitenunit
b Warmtepomp van de binnunit
c Warmtapwatertank
d Gebruikersinterface van de binnunit
e Gebruikersinterface die als kamerthermostaat gebruikt wordt
f Vloerverwarming
g Radiatoren, warmtepompconvectoren of ventilatorconvectoren



INFORMATIE

De binnunit en de tank voor warm tapwater (indien geïnstalleerd) kunnen afzonderlijk of geïntegreerd zijn afhankelijk van het type binnunit.

4 Bediening

4.1 Gebruikersinterface: overzicht

De gebruikersinterface heeft de volgende onderdelen:

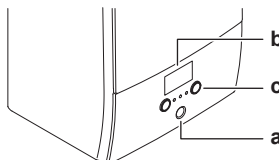

- a** Statusindicator
b LCD-scherm
c Draaiknoppen en toetsen

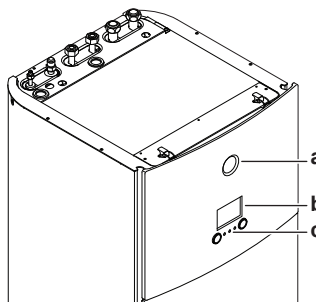

- a** Statusindicator
b LCD-scherm
c Draaiknoppen en toetsen

Statusindicator

De statusindicator-LEDs gaan branden of knipperen om de bedrijfsmodus van de unit aan te geven.

LED	Stand	Beschrijving
Knipperend blauw	Stand-by	De unit is niet in bedrijf.

LED	Stand	Beschrijving
Constant blauw	Bediening	De unit is in bedrijf.
Knipperend rood	Storing	Er is een storing. Zie "7.1 De help-tekst weergeven in geval van een storing" [p 16] voor meer informatie.

LCD-scherm

Het LCD-scherm heeft een slaapstand. Wanneer de gebruikersinterface 15 minuten niet wordt gebruikt, valt het scherm uit. Zodra u op een druktoets duwt of aan een van de draaiknoppen draait, licht het scherm weer op.

Draaiknoppen en toetsen

U gebruikt de draaiknoppen en toetsen:

- Om door de schermen, menu's en instellingen van het LCD-scherm te navigeren
- Om waarden in te stellen

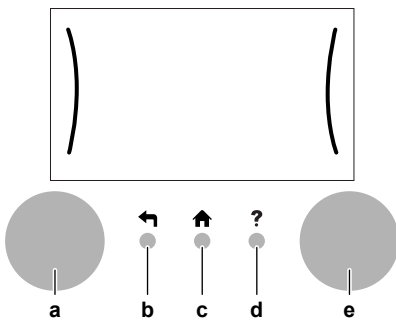

Onderdeel	Beschrijving
a Linkse draaiknop	Het LCD_scherm geeft een boog weer links op het display wanneer u de linkse draaiknop kunt gebruiken. <ul style="list-style-type: none"> • : Draai en druk vervolgens de linkse draaiknop in. Navigeer doorheen de menustructuur. • : Draai de linkse draaiknop. Kies een menu-item. • : Druk de linkse draaiknop in. Bevestig uw keuze of ga naar een submenu.
b Terug-toets	: Druk hierop om 1 stap terug te gaan in de menustructuur.
c Home-toets	: Druk hierop om terug te gaan naar het startscherm.
d Help-toets	: Druk hierop om een helptekst in verband met de huidige pagina weer te geven (indien beschikbaar).
e Rechtse draaiknop	Het LCD-scherm geeft een boog weer rechts op het display wanneer u de rechtse draaiknop kunt gebruiken. <ul style="list-style-type: none"> • : Draai en druk vervolgens de rechtse draaiknop in. Wijzig een waarde of instelling, die rechts op het scherm worden getoond. • : Draai de rechtse draaiknop. Navigeer door de mogelijke waarden en instellingen. • : Druk de rechtse draaiknop in. Bevestig uw keuze en ga naar het volgende menu-item.

4.2 Mogelijke schermen: overzicht

De meest voorkomende schermen zijn de volgende:

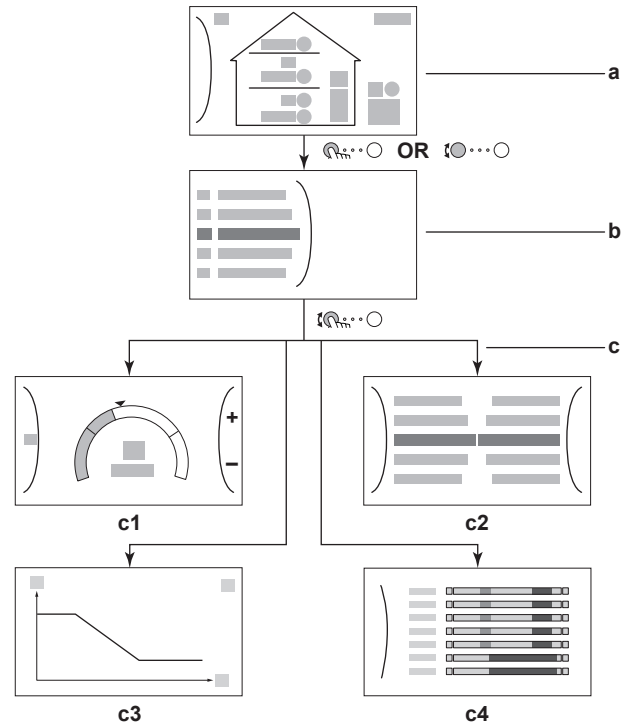

- a Startscherm
- b Het scherm Hoofdmenu
- c Subschermen:
 - c1: Instelpuntscherm
 - c2: Gedetailleerd scherm met waarden
 - c3: Scherm met weersafhankelijke curve
 - c4: Scherm met programma

4.2.1 Startscherm



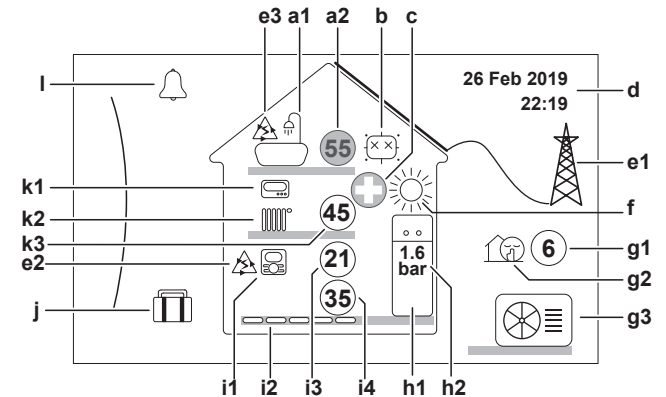



















Druk op de -toets om terug te keren naar het startscherm. U krijgt een overzicht van de unitconfiguratie en de kamer- en instelpunttemperaturen te zien. Alleen symbolen die van toepassing zijn op uw configuratie zijn zichtbaar op het startscherm.









Mogelijke acties in dit scherm	
	Ga door de lijst van het hoofdmenu.
	Ga naar het hoofdmenu-scherm.
	Referenties inschakelen/uitschakelen.

Onderdeel	Beschrijving
a Warm tapwater	
a1	Warm tapwater
a2	Gemeten tanktemperatuur ^(a)



4 Bediening

Onderdeel	Beschrijving
b Desinfectie / Krachtig	
	Desinfectiestand actief
	Krachtige bedrijfsmodus actief
c Noodbedrijfsmodus	
	De warmtepomp is defect en het systeem werkt in Noodbedrijfsmodus of de warmtepomp wordt gedwongen uitgeschakeld.
d Huidige datum en tijd	
e Slimme energie	
e1 	Slimme energie is beschikbaar via zonnepanelen of een slim net.
e2 	Slimme energie wordt op dit moment gebruikt voor verwarming van ruimten.
e3 	Slimme energie wordt op dit moment gebruikt voor warm tapwater.
f Ruimtebedrijfsmodus	
	Koeling
	Verwarming
g Buitenunit / geluidsarme stand	
g1 	Gemeten buitentemperatuur ^(a)
g2 	Geluidsarme stand actief
g3 	Buitenunit
h Binnenunit / warmtapwatertank	
h1 	Vloerstaande binnenunit met geïntegreerde tank
	Op wand gemonteerde binnenunit
	Op wand gemonteerde binnenunit met afzonderlijke tank
h2 	Waterdruk
i Primaire zone	
i1 Type geïnstalleerde kamerthermostaat:	
	De unit werkt op basis van de omgevingstemperatuur van de speciale interface voor menselijk comfort (BRC1HHDA die als kamerthermostaat wordt gebruikt).
	De unit werkt op basis van de (bedrade of draadloze) externe kamerthermostaat.
—	Er is geen kamerthermostaat geïnstalleerd of ingesteld. De unit werkt op basis van de aanvoerwatertemperatuur, ongeacht de werkelijke kamertemperatuur en/of de vraag om de kamer te verwarmen.
i2 Type geïnstalleerd warmteafgever:	
	Vloerverwarming
	Ventilo-convactor
	Radiator
i3 	Gemeten kamertemperatuur ^(a)
i4 	Instelpunt aanvoerwatertemperatuur ^(a)
j Vakantiestand	
	Vakantiestand actief

Onderdeel	Beschrijving
k Secundaire zone	
k1 Type geïnstalleerde kamerthermostaat:	
	De unit werkt op basis van de (bedrade of draadloze) externe kamerthermostaat.
—	Er is geen kamerthermostaat geïnstalleerd of ingesteld. De unit werkt op basis van de aanvoerwatertemperatuur, ongeacht de werkelijke kamertemperatuur en/of de vraag om de kamer te verwarmen.
k2 Type geïnstalleerd warmteafgever:	
	Vloerverwarming
	Ventilo-convactor
	Radiator
k3 	Instelpunt aanvoerwatertemperatuur ^(a)
l Storing	
	Er is een storing.
	Zie "7.1 De help-tekst weergeven in geval van een storing" [▶ 16] voor meer informatie.



^(a) Als de bijbehorende werking (bijv. ruimteverwarming) niet actief is, wordt de cirkel grijs weergegeven.

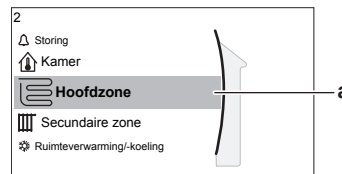

4.2.2 Het scherm Hoofdmenu

Vanuit het startscherm drukt u () of draait u () de linkse draaiknop om het hoofdmenuscherm te openen. Via het hoofdmenu hebt u toegang tot de verschillende instelpunt-schermen en submenu's.



a Geselecteerd submenu

Mogelijke acties in dit scherm	
	Ga door de lijst.
	Ga naar het submenu.
?	Referenties inschakelen/uitschakelen.

Submenu	Beschrijving
[0]  of  Storing	Beperking: Wordt alleen weergegeven als er een storing optreedt. Zie "7.1 De help-tekst weergeven in geval van een storing" [▶ 16] voor meer informatie.
[1]  Kamer	Beperking: Wordt alleen weergegeven als een speciale interface voor menselijk comfort (BRC1HHDA die als kamerthermostaat wordt gebruikt) de binnenunit bedient. De kamertemperatuur instellen.
[2]  Hoofdzone	Toont het symbool dat van toepassing is voor het type afgever van de primaire zone. De aanvoerwatertemperatuur voor de primaire zone instellen.

Submenu	Beschrijving
[3] Secundaire zone	Beperking: Wordt alleen weergegeven als er twee aanvoertemperatuurzones zijn. Toont het symbool dat van toepassing is voor het type afgever van de secundaire zone. De aanvoertemperatuur voor de secundaire zone (indien aanwezig) instellen.
[4] Ruimteverwarming/-koeling	Toont het symbool dat van toepassing is voor uw unit. De unit in stand verwarming of koeling zetten. U kunt de stand niet wijzigen op modellen met alleen verwarming.
[5] Sanitaire warmwatertank	De warmtapwatertanktemperatuur instellen.
[7] Gebruikersinstellingen	Biedt toegang tot gebruikersinstellingen zoals vakantiestand en geluidsarme stand.
[8] Informatie	Geeft gegevens en informatie over de binnenunit weer.
[9] Installateursinstellingen	Beperking: Alleen voor de installateur. Biedt toegang tot geavanceerde instellingen.
[A] Inbedrijfstelling	Beperking: Alleen voor de installateur. Testen en onderhoud uitvoeren.
[B] Gebruikersprofiel	Het actieve gebruikersprofiel wijzigen.
[C] In werking	De functie verwarming/koeling en productie van warm tapwater in- of uitschakelen.
[D] Draadloze gateway	Beperking: Wordt alleen weergegeven als er een draadloze LAN (WLAN) is geïnstalleerd. Bevat de instellingen die nodig zijn bij het configureren van de Daikin Residential Controller-app.

4.2.3 Instelpunt-scherm

Het instelpunt-scherm wordt weergegeven voor schermen die systeemonderdelen beschrijven die een instelpuntwaarde nodig hebben.

Voorbeelden

[1] Scherm Kamertemperatuur

[2] Scherm Primaire zone

[3] Scherm Secundaire zone

[5] Scherm Tanktemperatuur

Uitleg

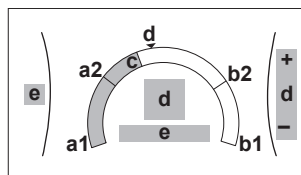

Mogelijke acties in dit scherm	
	Ga door de lijst van het submenu.
	Ga naar het submenu.
	Wijzig en pas de gewenste temperatuur automatisch aan.

Onderdeel	Beschrijving	
Minimale temperatuurbepering	a1	Vastgelegd door de unit
	a2	Beperkt door de installateur
Maximale temperatuurbepering	b1	Vastgelegd door de unit
	b2	Beperkt door de installateur
Huidige temperatuur	c	Gemeten door de unit
Gewenste temperatuur	d	Draai aan de rechtse draaiknop om te verhogen/verlagen.
Submenu	e	Draai aan of druk op de linkse draaiknop om naar het submenu te gaan.

4.2.4 Gedetailleerd scherm met waarden

Voorbeeld:

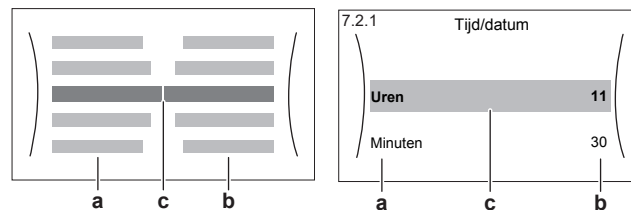

- a Instellingen
- b Waarden
- c Geselecteerde instelling en waarde

Mogelijke acties in dit scherm	
	Ga door de lijst met instellingen.
	Verander de waarde.
	Ga naar de volgende instelling.
	Bevestig de wijzigingen en ga verder.

4.3 De werking AAN of UIT zetten

4.3.1 Visuele aanduiding

Bepaalde functies van de unit kunnen afzonderlijk ingeschakeld of uitgeschakeld worden. Als een bepaalde functie is uitgeschakeld, dan zal het overeenkomstige temperatuursymbool in het startscherm grijs worden weergegeven.

4 Bediening

Regeling op basis van kamertemperatuur

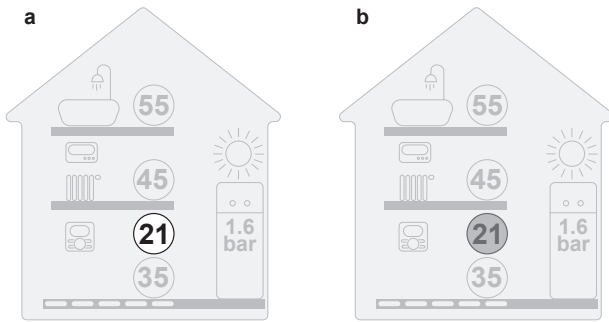

- a Regeling op basis van kamertemperatuur AAN
b Regeling op basis van kamertemperatuur UIT

Ruimteverwarming/-koeling

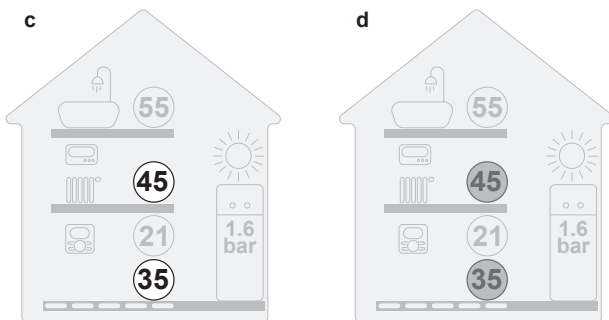

- c Ruimteverwarming/-koeling AAN
d Ruimteverwarming/-koeling UIT

Tankverwarming

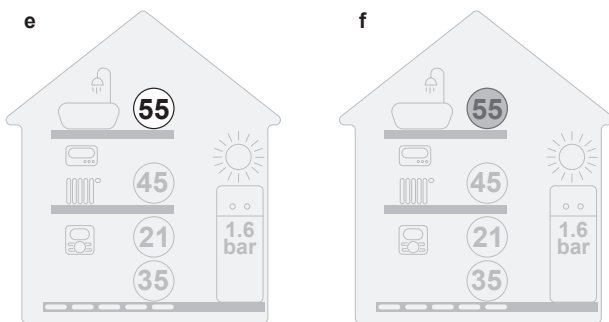

- e Tankverwarming AAN
f Tankverwarming UIT

4.3.2 Om AAN of UIT te zetten

Regeling op basis van kamertemperatuur

1	Ga naar [C.1]: In werking > Kamer.	
2	Stel de werking in op Aan of Uit.	

Ruimteverwarming/-koeling

OPMERKING

Vorstbescherming kamer. Zelfs als u de ruimteverwarming/-koeling UIT zet ([C.2]: In werking > Ruimteverwarming/-koeling), zal de kamervorstbescherming – als ingeschakeld – actief blijven.

OPMERKING

Vorstpreventie waterleidingen. Zelfs als u de ruimteverwarming/-koeling UIT zet ([C.2]: In werking > Ruimteverwarming/-koeling), zal de vorstpreventie voor de waterleidingen – als ingeschakeld – actief blijven.

1	Ga naar [C.2]: In werking > Ruimteverwarming/-koeling.	
2	Stel de werking in op Aan of Uit.	

Tankverwarming

OPMERKING

Desinfectiestand. Zelfs als u de werking tankverwarming UIT zet ([C.3]: In werking > Sanitaire warmwatertank), zal de desinfectiestand actief blijven. Als u ze echter UIT zet terwijl de tank wordt gedesinfecteerd, zal er een AH-fout worden gegenereerd.

1	Ga naar [C.3]: In werking > Sanitaire warmwatertank.	
2	Stel de werking in op Aan of Uit.	

4.4 De regeling van de ruimteverwarming/-koeling

4.4.1 De bedrijfsmodus instellen

Over de bedrijfsmodi

Uw unit kan een verwarmings- of een verwarmings-/koelmodel zijn:

- Als uw unit een verwarmingsmodel is, kan het een ruimte opwarmen.
- Als uw apparaat een verwarmings-/koelmodel is, kan het een ruimte zowel opwarmen als afkoelen. U moet aan het systeem zeggen welke bedrijfsmodus gebruikt moet worden.

Om aan het systeem te zeggen welk ruimtebedrijf te gebruiken, kunt u het volgende doen:

U kunt...	Plaats
Nagaan welke bedrijfsmodus momenteel in gebruik is.	Startscherm
Stel de ruimtebedrijfsmodus permanent in.	Hoofdmenu
Beperk automatisch omschakelen volgens een maandelijks programma.	

De bedrijfsmodus instellen

1	Ga naar [4.1]: Ruimteverwarming/-koeling > Bedrijfsmodus	
---	--	--

2	Selecteer een van de volgende opties: <ul style="list-style-type: none"> Verwarming: Alleen verwarmingsstand Koeling: Alleen koelstand Automatisch: De bedrijfsmodus verandert automatisch tussen verwarming en koeling op basis van de buitentemperatuur. Beperkt per maand volgens het Bedrijfsmodus geprogrammeerd [4.2]. 	
---	---	--

Om automatisch omschakelen te beperken volgens een programma

Voorwaarden: U stelt de ruimtebedrijfsmodus in op Automatisch.

1	Ga naar [4.2]: Ruimteverwarming/-koeling > Bedrijfsmodus geprogrammeerd.	
2	Selecteer een maand.	
3	Selecteer voor elke maand een optie: <ul style="list-style-type: none"> Omkeerbaar: Niet beperkt Alleen verwarmen: Beperkt Alleen koelen: Beperkt 	
4	Bevestig de wijzigingen.	

4.4.2 De gewenste kamertemperatuur wijzigen

Tijdens de kamertemperatuurregeling kunt u het scherm voor het kamertemperatuurstelpunt gebruiken om de gewenste kamertemperatuur af te lezen en aan te passen.

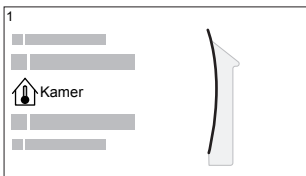
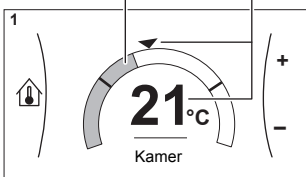
1	Ga naar [1]: Kamer. 	
2	Pas de gewenste kamertemperatuur aan.  <p>a Werkelijke kamertemperatuur b Gewenste kamertemperatuur</p>	

Als de programmawerking geactiveerd is nadat de gewenste kamertemperatuur werd gewijzigd

- De temperatuur blijft hetzelfde zolang er geen geplande actie is.
- De gewenste kamertemperatuur keert terug naar de geprogrammeerde waarde wanneer een geprogrammeerde actie plaatsvindt.

U kunt geprogrammeerde acties vermijden door de programmawerking (tijdelijk) uit te schakelen.

De programmawerking voor de kamertemperatuur uit zetten

1	Ga naar [1.1]: Kamer > Tijdschema.	
2	Selecteer Nee.	

4.4.3 De gewenste aanvoerwatertemperatuur wijzigen

INFORMATIE

Het aanvoerwater is het water dat naar de warmteafgevers wordt gestuurd. De gewenste aanvoerwatertemperatuur werd in functie van het warmteafgiftesysteem door uw installateur ingesteld. Pas de instellingen van de aanvoerwatertemperatuur slechts aan als er zich problemen voordoen.

U kunt het instelpunt-scherm van de aanvoerwatertemperatuur gebruiken om de gewenste aanvoerwatertemperatuur af te lezen en aan te passen.

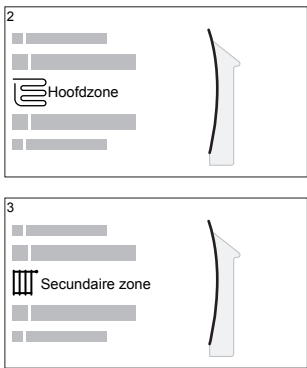
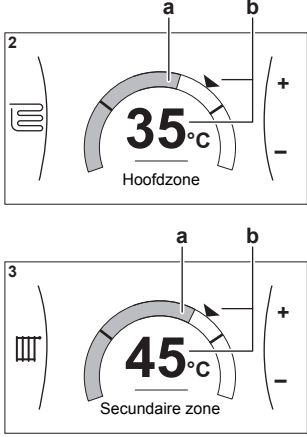
1	Ga naar [2]: Hoofdzone of [3]: Secundaire zone. 	
2	Pas de gewenste aanvoerwatertemperatuur aan.  <p>a Werkelijke aanvoerwatertemperatuur b Gewenste aanvoerwatertemperatuur</p>	

4.5 Het warm tapwater regelen

4.5.1 Stand Warmhouden

In de stand Warmhouden warmt de warmtapwatertank doorlopend op tot de temperatuur die op het startscherm verschijnt (bijvoorbeeld 50°C) wanneer de temperatuur lager wordt dan een bepaalde waarde.

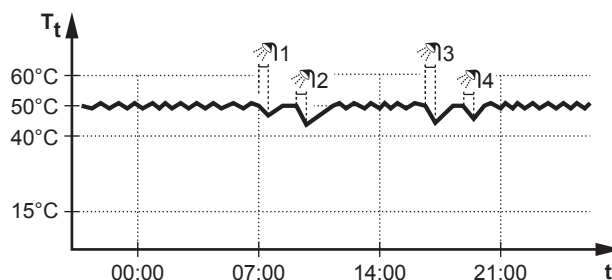

4 Bediening

T_t Warmtapwatertanktemperatuur
t Tijd



INFORMATIE

Risico op te weinig ruimteverwarmingscapaciteit voor warm tapwatertank zonder interne boosterverwarming: in geval van frequent warm tapwatergebruik, zal er een frequente en lange onderbreking van de verwarming/koeling plaatsvinden wanneer het volgende wordt geselecteerd:

Sanitaire warmwatertank > Verwarmingsbedrijf > Enkel warmhouden.



INFORMATIE

Wanneer de warmtapwatertankstand op warmhouden is ingesteld, is de kans groot dat er te weinig ruimteverwarmings-/koelcapaciteit is en er dus comfortproblemen voorkomen. In geval van frequent warmhouden, wordt de ruimteverwarmings-/koelfunctie regelmatig onderbroken.

4.5.2 Geplande stand

In de geplande stand produceert de warm tapwatertank warm water volgens een programma. Het beste ogenblik om de tank warm tapwater te laten aanmaken is 's nachts, omdat de vraag naar ruimteverwarming dan kleiner is.

Voorbeeld:

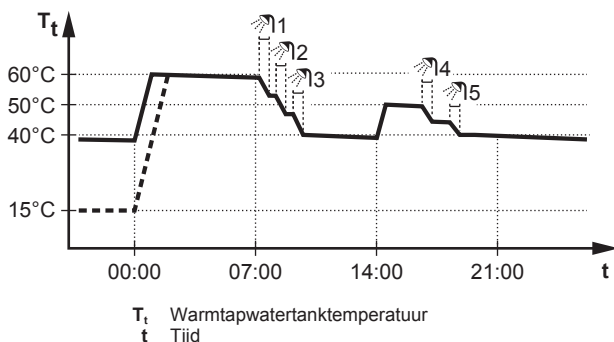

- Oorspronkelijk is de warmtapwatertanktemperatuur dezelfde als de temperatuur van het tapwater dat in de warmtapwatertank gaat (voorbeeld: 15°C).
- De warmtapwatertank is geprogrammeerd om water om 00:00 te verwarmen tot een voorgeprogrammeerde waarde (voorbeeld: Comfort = 60°C).
- 's Morgens verbruikt u warm water, waardoor de warmtapwatertanktemperatuur daalt.
- De warmtapwatertank is geprogrammeerd om water om 14:00 te verwarmen tot een voorgeprogrammeerde waarde (voorbeeld: Eco = 50°C). Er is terug warm water beschikbaar.
- 's Namiddags en 's avonds verbruikt u terug warm water, waardoor de warmtapwatertanktemperatuur opnieuw zakt.
- De cyclus herhaalt zich de volgende dag om 00:00.

4.5.3 De stand Gepland + warmhouden

In de stand Gepland + warmhouden wordt het warm tapwater op dezelfde manier geregeld als in de geplande stand. Echter, als de warmtapwatertanktemperatuur onder een voorgeprogrammeerde waarde valt (=warmhouden tanktemperatuur – hysteresiswaarde; voorbeeld: 35°C), zal de warmtapwatertank opwarmen tot hij het warmhoudeninstelpunt bereikt (bijv. 45°C). Op die manier is er steeds een minimumhoeveelheid warm water beschikbaar.

Voorbeeld:

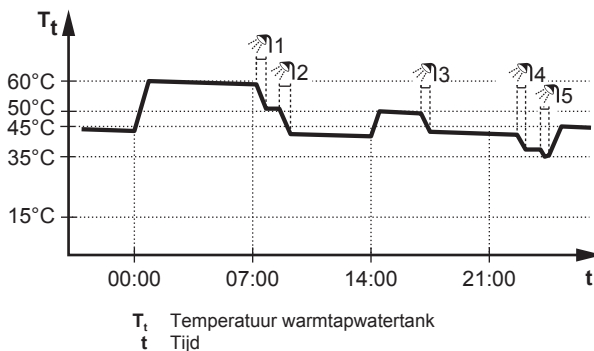

4.5.4 Krachtige warm tapwaterwerking gebruiken

Over de functie krachtig verwarmen

Met Krachtig verwarmen kan het warm tapwater worden opgewarmd door de back-upverwarming of boosterverwarming. Gebruik deze modus op dagen wanneer er meer warm water dan gewoonlijk wordt verbruikt.

Nagaan of de functie krachtig verwarmen actief is

Als wordt weergegeven op het startscherm, dan is de functie krachtig verwarmen actief.

Activeer of deactiveer Krachtig verwarmen als volgt:

1	Ga naar [5.1]: Sanitaire warmwatertank > Krachtig verwarmen	
2	Schakel krachtige werking Uit of Aan.	

Voorbeeld: u hebt onmiddellijk meer warm water nodig

U zit in de volgende situatie:

- U hebt haast al uw warm tapwater verbruikt.
- U kunt niet wachten tot de volgende geplande actie om de warmtapwatertank op te warmen.

Dan kunt u de functie krachtig verwarmen activeren. De warmtapwatertank zal beginnen het water te verwarmen tot de Comfort-temperatuur.



INFORMATIE

Als de functie Krachtig verwarmen ingeschakeld is, kan het verwarmen of koelen van ruimten voor problemen zorgen of kan er onvoldoende capaciteit zijn om voor comfort te zorgen. Als warm tapwater vaak moet worden aangemaakt, zal het verwarmen of koelen van ruimten regelmatig en langdurig onderbroken worden.

4.6 Gevorderd gebruik

Hoeveel informatie u in de menustructuur kunt aflezen en bewerken, hangt af van uw gebruikertoegangs niveau:

- Gebruiker: Standaardmodus
- Gevorderde gebruiker: U kunt meer informatie aflezen en bewerken

Het gebruikertoegangs niveau wijzigen

U kunt het gebruikertoegangs niveau als volgt wijzigen:

1	Ga naar [B]: Gebruikersprofiel.	
2	Voer de toepasselijke pincode voor het gebruiktoegangs niveau in.	—
	<ul style="list-style-type: none"> Blader door de lijst van cijfers en wijzig het geselecteerde cijfer. 	
	<ul style="list-style-type: none"> Verplaats de cursor van links naar rechts. 	
	<ul style="list-style-type: none"> Bevestig de pincode en ga verder. 	

Pincode gevorderde eindgebruiker

De pincode voor Gevorderde gebruiker is **1234**. Bijkomende menu-items voor de gebruiker zijn nu zichtbaar.



Pincode gebruiker

De pincode voor Gebruiker is **0000**.



4.7 Programmascherm: voorbeeld

Dit voorbeeld toont hoe u een kamertemperatuurprogramma instelt in de verwarmingsstand voor de primaire zone.



INFORMATIE

Andere planningen programmeren gebeurt op dezelfde manier.

Het programma programmeren: overzicht

Voorbeeld: U wilt het volgende programma instellen:

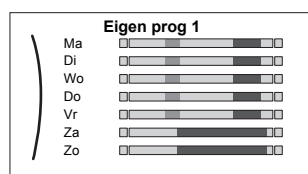

Voorwaarde: Het kamertemperatuurprogramma is alleen beschikbaar als de kamerthermostaatregeling actief is. Als de aanvoertemperatuurregeling actief is, kunt u in de plaats het programma voor de primaire zone instellen.

- Ga naar het programma.
- (optie) Wis de inhoud van het volledige weekprogramma of de inhoud van een geselecteerd dagprogramma.
- Programmeer het programma voor Maandag.
- Kopieer het programma naar de andere weekdays.
- Programmeer het programma voor Zaterdag en kopieer het naar Zondag.
- Geef het programma een naam.

Naar het programma gaan

1	Ga naar [1.1]: Kamer > Tijdschema.	
2	Stel programmering in op Ja.	
3	Ga naar [1.2]: Kamer > Programma verwarming.	

De inhoud van et weekprogramma wissen

1	Selecteer de naam van het huidige programma.	
2	Selecteer Verwijderen.	
3	Selecteer OK om te bevestigen.	



De inhoud van het dagprogramma wissen

1	Selecteer de dag waarvoor u de inhoud wilt wissen. Bijvoorbeeld Vrijdag	
2	Selecteer Verwijderen.	
3	Selecteer OK om te bevestigen.	





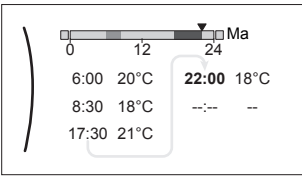

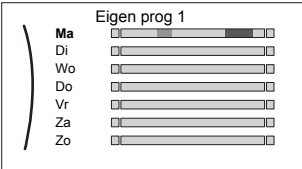

Het programma programmeren voor Maandag

1	Selecteer Maandag.	
2	Selecteer Bewerken.	

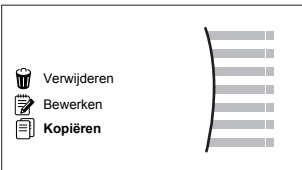
4 Bediening

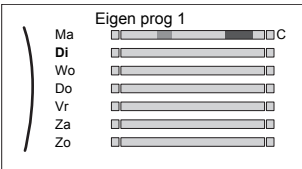

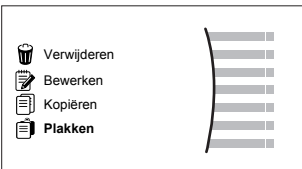
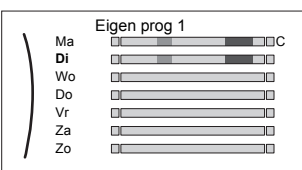



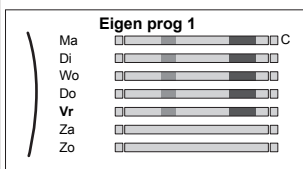

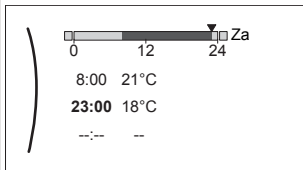

<p>3 Gebruik de linkse draaiknop om een invoer te selecteren en bewerk de invoer met de rechtse draaiknop. U kunt tot 6 bewerkingen per dag programmeren. Een hoge temperatuur krijgt op de balk een donkerdere kleur dan een lage temperatuur.</p>  <p>Let op: Om een actie te wissen, stelt u de tijd ervan in als de tijd van de vorige actie.</p>	
<p>4 Bevestig de wijzigingen.</p> <p>Resultaat: Het programma voor maandag is gepland. De waarde van de laatste actie is geldig totdat de volgende geprogrammeerde actie start. In dit voorbeeld is maandag de eerste dag die u hebt geprogrammeerd. De laatst geprogrammeerde actie is dus geldig tot de eerste actief van de volgende maandag.</p>	

Het programma naar de andere weekdays kopiëren





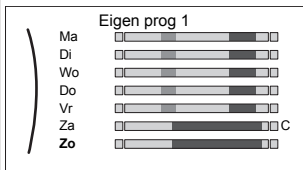

<p>1 Selecteer Maandag.</p> 	
<p>2 Selecteer Kopiëren.</p>  <p>Resultaat: "C" wordt weergegeven naast de gekopieerde dag.</p>	
<p>3 Selecteer Dinsdag.</p> 	
<p>4 Selecteer Plakken.</p>  <p>Resultaat:</p> 	

<p>5 Herhaal deze bewerking voor alle andere weekdays.</p> 	<p>—</p>
--	----------

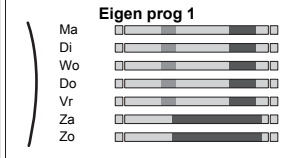
Het programma programmeren voor Zaterdag en het kopiëren naar Zondag

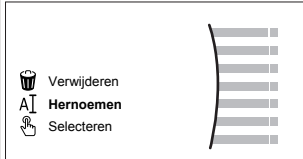
<p>1 Selecteer Zaterdag.</p>	
<p>2 Selecteer Bewerken.</p>	
<p>3 Gebruik de linkse draaiknop om een invoer te selecteren en bewerk de invoer met de rechtse draaiknop.</p> 	
<p>4 Bevestig de wijzigingen.</p>	
<p>5 Selecteer Zaterdag.</p>	
<p>6 Selecteer Kopiëren.</p>	
<p>7 Selecteer Zondag.</p>	
<p>8 Selecteer Plakken.</p> <p>Resultaat:</p> 	

Het programma hernoemen

<p>1 Selecteer de naam van het huidige programma.</p> 	
<p>2 Selecteer Hernoemen.</p> 	
<p>3 (optie) Om de naam van het huidige programma te verwijderen, bladert u door de tekenlijst totdat u ← ziet. Druk erop om het vorige teken te verwijderen. Herhaal dit voor elk teken in de naam van het programma.</p>	
<p>4 Om het huidige programma een naam te geven, bladert u door de tekenlijst en bevestigt u het geselecteerde teken. De naam van het programma kan tot 15 tekens bevatten.</p>	
<p>5 Bevestig de nieuwe naam.</p>	



INFORMATIE

Niet alle programma's kunnen worden hernoemd.

4 Bediening

4.8 Menustructuur: Overzicht gebruikersinstellingen

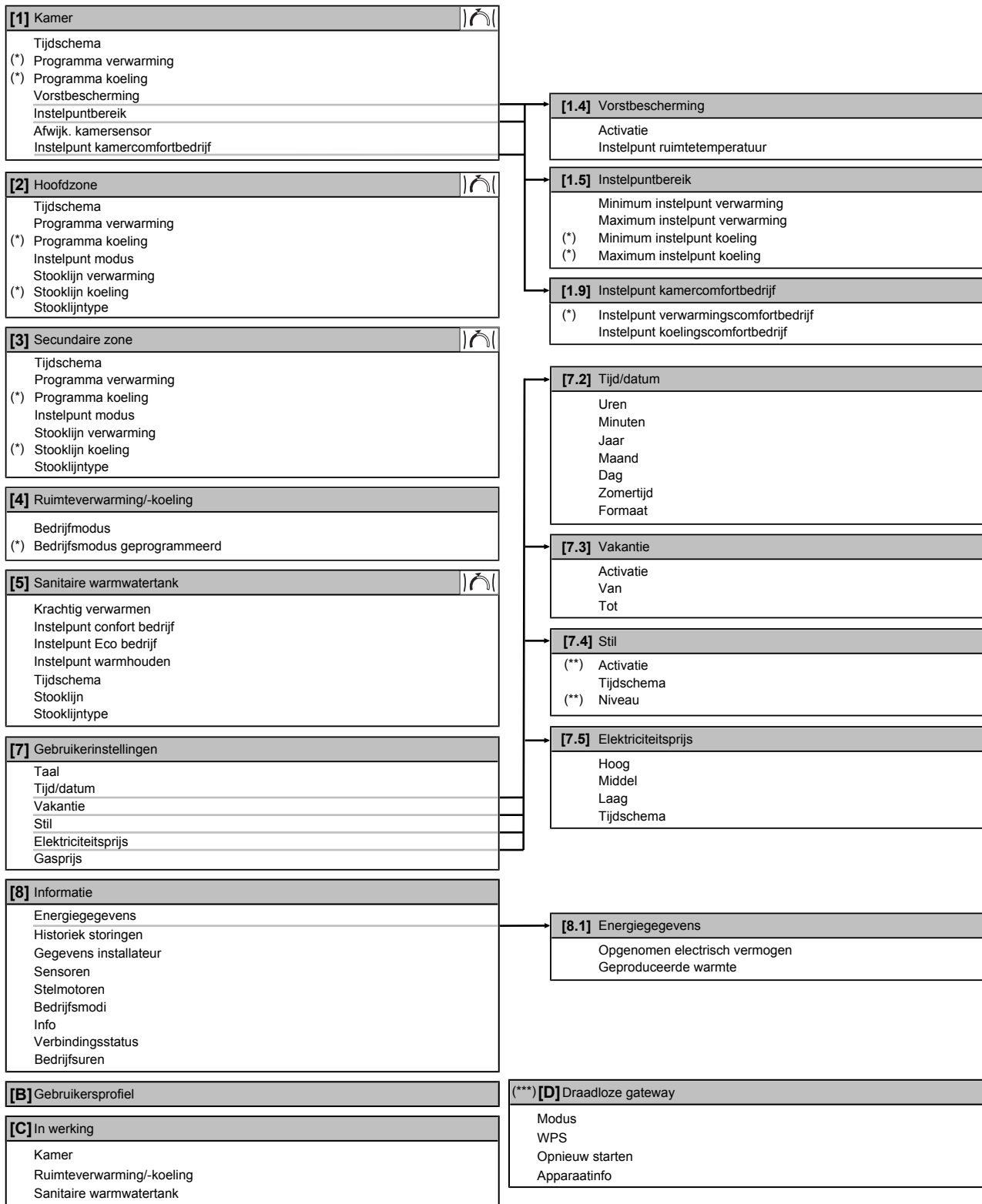

Instelpunt-scherm

(*) Alleen van toepassing voor omkeerbare modellen of voor modellen die enkel verwarmen + conversiekit

(**) Alleen toegankelijk voor de installateur

(***) Alleen van toepassing als er een WLAN-adaptermodule werd geplaatst



INFORMATIE

Naargelang de geselecteerde installateurinstellingen en het type unit, zullen de instellingen zichtbaar/onzichtbaar zijn.

4.9 Installateurinstellingen: tabellen die de installateur moet invullen

4.9.1 Configuratiewizard

Instelling	Vul in...
Systeem	
Type binnenunit (alleen-lezen)	
Type back-upverwarming [9.3.1]	
Sanitair warmwater [9.2.1]	
Noodbedrijf [9.5]	
Aantal zones [4.4]	
Back-upverwarming	
Spanning [9.3.2]	
Configuratie [9.3.3]	
Capaciteit stap 1 [9.3.4]	
Extra capaciteit stap 2 [9.3.5] (indien van toepassing)	
Hoofdzone	
Afgiftesysteem [2.7]	
Bediening [2.9]	
Instelpunt modus [2.4]	
Tijdschema [2.1]	
Secundaire zone (alleen indien [4.4] = 1)	
Afgiftesysteem [3.7]	
Bediening (alleen-lezen) [3.9]	
Instelpunt modus [3.4]	
Tijdschema [3.1]	
Sanitaire warmwatertank	
Verwarmingsbedrijf [5.6]	
Instelpunt confort bedrijf [5.2]	
Instelpunt Eco bedrijf [5.3]	
Instelpunt warmhouden [5.4]	

4.9.2 Menu Instellingen

Instelling	Vul in...
Hoofdzone	
Thermostaattype [2.A]	
Secundaire zone (indien van toepassing)	
Thermostaattype [3.A]	
Informatie	
Gegevens installateur [8.3]	

5 Tips om energie te besparen

Tips in verband met de kamertemperatuur

- Zorg ervoor dat de gewenste kamertemperatuur NOOIT te hoog (in de stand Verwarming) of te laag (in de stand Koeling) is, maar ALTIJD volgens wat u werkelijk nodig hebt. Elke graad minder kan een besparing tot 6% op de kosten voor verwarming/koeling opleveren.
- Verhoog/verlaag de gewenste kamertemperatuur NIET om de ruimte vlugger te verwarmen/koelen. De ruimte zal NIET vlugger warm/koud worden.

- Als uw systeemlay-out trage warmteafgevers bevat (voorbeeld: vloerverwarming), vermijd grote schommelingen van de gewenste kamertemperatuur en laat de kamertemperatuur NIET te laag zakken/te hoog stijgen. Het zal langer duren en meer energie kosten om de ruimte opnieuw te verwarmen/af te koelen.
- Gebruik een weekprogramma voor uw normale behoeften aan ruimteverwarming of ruimtekoeling. Indien nodig kunt u gemakkelijk afwijken van het programma:
 - Voor kortere periodes: u kunt de geplande kamertemperatuur negeren tot de volgende geprogrammeerde bewerking. **Voorbeeld:** Als u een fuifje geeft of als u gedurende enkele uren uit huis bent.
 - Voor langere periodes: u kunt de vakantiestand gebruiken.

Tips in verband met de temperatuur van de warmtapwatertank

- Gebruik een weekprogramma voor uw normale behoeften aan warm tapwater (enkel in de geplande stand).
 - Programmeer zodat de warmtapwatertank 's nachts opwarmt tot een voorgeprogrammeerde waarde (Comfort = een hogere warmtapwatertanktemperatuur), omdat de vraag naar ruimteverwarming dan kleiner is.
 - Wanneer het onvoldoende is om de warmtapwatertank één maal 's nachts op te warmen, programmeer dan zodat de warmtapwatertank extra opwarmt tot een voorgeprogrammeerde waarde (Eco = een lagere warmtapwatertanktemperatuur) overdag.
- Waak erover dat de gewenste warmtapwatertanktemperatuur NIET te hoog is. **Voorbeeld:** Na de installatie, verlaag de warmtapwatertanktemperatuur dagelijks met 1°C en controleer of u nog steeds voldoende warm water hebt.
- Programmeer om de pomp van het warm tapwater enkel AAN te zetten tijdens die periodes van de dag waar onmiddellijk warm water nodig is. **Voorbeeld:** 's Morgens en 's avonds.

6 Onderhoud en service

6.1 Overzicht: onderhoud en service

De installateur moet een jaarlijks onderhoud doen. U vindt het contact/helpdesknnummer via de gebruikersinterface.

1	Ga naar [8.3]: Informatie > Gegevens installateur.	
---	--	--

Als eindgebruiker moet u:

- De ruimte rondom de unit zuiver houden.
- De gebruikersinterface reinigen met een vochtig zacht doekje. Gebruik hiervoor NOOIT detergenten.
- Controleer regelmatig of de waterdruk groter is dan 1 bar.

Koelmiddel

Dit product bevat gefluoreerde broeikasgassen. Laat de gassen NIET vrij in de atmosfeer.

Koelmiddeltipe: R32

Waarde globaal opwarmingspotentieel (GWP): 675

7 Opsporen en verhelpen van storingen



OPMERKING

De geldende wetgeving met betrekking tot **gefluoreerde broeikasgassen** vereist dat de koelmiddelvulling van de unit wordt aangegeven zowel in gewicht als in CO₂-equivalent.

Formule om de hoeveelheid in CO₂-equivalent te berekenen: GWP-waarde koelmiddel × totale koelmiddelvulling [in kg] / 1000

Neem contact op met uw installateur voor meer informatie.



WAARSCHUWING: ONTVLAMBAAR MATERIAAL

Het koelmiddel in deze unit is licht ontvlambaar.



WAARSCHUWING

Het toestel wordt opgeslagen in een ruimte zonder ontstekingsbronnen die voortdurend branden (bijvoorbeeld: open vuur, een draaiend gastoestel of een draaiende elektrische verwarming).



WAARSCHUWING

- Doorboor of verbrand GEEN onderdelen van de koelmiddelcyclus.
- Gebruik GEEN andere schoonmaakmiddelen of manieren om het ontdooien te versnellen dan die aanbevolen door de fabrikant.
- Denk eraan dat het koelmiddel in het systeem geurloos is.



WAARSCHUWING

Het koelmiddel in de unit is weinig ontvlambaar, maar lekt normaal NIET. Als het koelmiddel in de kamer lekt en in contact komt met vuur van een brander, een verwarming of een fornuis, dan kan er brand ontstaan of kan een schadelijk gas worden gevormd.

Schakel alle verwarmingstoestellen met verbranding uit, verlucht de kamer en neem contact op met de dealer waar u de unit hebt gekocht.

Gebruik de unit NIET totdat iemand van de servicedienst heeft bevestigd dat het deel met het koelmiddel gerepareerd is.

6.2 Het contact/helpdesknummer vinden

1	Ga naar [8.3]: Informatie > Gegevens installateur.	
---	--	--

7 Opsporen en verhelpen van storingen

Contact opnemen

Voor de hierna vermelde symptomen kunt u proberen om het probleem zelf op te lossen. Contacteer uw installateur voor alle andere problemen. U vindt het contact/helpdesknummer via de gebruikersinterface.

1	Ga naar [8.3]: Informatie > Gegevens installateur.	
---	--	--

7.1 De help-tekst weergeven in geval van een storing

In geval van een storing, zal het volgende verschijnen op het startscherm naargelang de ernst:

- : Fout
- : Storing

U kunt als volgt een korte en een lange beschrijving van de storing zien:

1	Druk op de linkse draaiknop om het hoofdmenu te openen en ga naar Storing.	
	Resultaat: Er wordt een korte beschrijving van de fout en de foutcode weergegeven op het scherm.	
2	Druk op ? in het foutscherf.	?
	Resultaat: Er wordt een lange beschrijving van de fout weergegeven op het scherm.	

7.2 Symptoom: u vindt het te koud (warm) in uw woonruimte

Mogelijke oorzaak	Wat te doen
De gewenste kamertemperatuur is te laag (hoog).	Verhoog (verlaag) de gewenste kamertemperatuur. Zie " 4.4.2 De gewenste kamertemperatuur wijzigen " [9]. Indien het probleem dagelijks terugkomt, doe dan een van de volgende zaken: <ul style="list-style-type: none"> ▪ Verhoog (verlaag) de voorgeprogrammeerde waarde van de kamertemperatuur. Zie de uitgebreide handleiding voor de gebruiker. ▪ Pas het programma van de kamertemperatuur aan. Zie "4.7 Programmascherf: voorbeeld" [11].
De gewenste kamertemperatuur kan niet bereikt worden.	Verhoog de gewenste aanvoerwatertemperatuur in functie van het warmteafgiftesysteem. Zie " 4.4.3 De gewenste aanvoerwatertemperatuur wijzigen " [9].
De weersafhankelijke curve is niet correct ingesteld.	Pas de weersafhankelijke curve aan. Zie de uitgebreide handleiding voor de gebruiker.



7.3 Symptoom: het water uit de kraan is te koud

Mogelijke oorzaak	Wat te doen
U hebt geen warm tapwater meer door een ongewoon hoog verbruik.	Indien u onmiddellijk warm tapwater nodig hebt, activeer de Krachtig verwarmen van de warm tapwatertank. Hierdoor verbruikt u echter extra energie. Zie "4.5.4 Krachtige warm tapwaterwerking gebruiken" [p. 10].
De gewenste warmtapwatertanktemperatuur is te laag.	Indien de problemen dagelijks terugkomen, doe dan een van de volgende zaken: <ul style="list-style-type: none"> Verhoog de voorgeprogrammeerde waarde van de warmtapwatertanktemperatuur. Zie de uitgebreide handleiding voor de gebruiker. Pas het programma van de warmtapwatertanktemperatuur aan. Voorbeeld: Programmeer om de warmtapwatertank extra op te warmen tot een voorgeprogrammeerde waarde (Instelpunt Eco bedrijf = een lagere tanktemperatuur) overdag. Zie "4.7 Programmascherm: voorbeeld" [p. 11].

7.4 Symptoom: Storing in de warmtepomp

Indien de warmtepomp weigert te werken, kan de back-upverwarming en/of boosterverwarming als noodverwarming werken en al dan niet automatisch de volledige warmtebelasting overnemen.

- Wanneer automatische noodstop is ingesteld op Automatisch en er zich een storing voordoet in de warmtepomp:
 - Voor EHVH/X: De back-upverwarming zal automatisch de warmtebelasting en de warm tapwaterproductie overnemen
 - Voor EHBH/X: De back-upverwarming zal automatisch de warmtebelasting overnemen en de boosterverwarming in de optionele tank zal automatisch de productie van warm tapwater overnemen.
- Wanneer automatische noodstop is ingesteld op Handmatig en er zich een storing voordoet in de warmtepomp, stoppen het aanmaken van warm tapwater en het verwarmen van ruimten moet het systeem handmatig worden hersteld via de gebruikersinterface. Om de werking handmatig te herstellen, gaat u naar het Storing hoofdmenu-scherm, waar de gebruikersinterface u dan zal vragen of de back-upverwarming en/of de boosterverwarming de volledige warmtebelasting al dan niet moet overnemen.

Als er zich een storing in de warmtepomp voordoet, zal  of  op de gebruikersinterface verschijnen.



Mogelijke oorzaak	Wat te doen
De warmtepomp is beschadigd.	Zie "7.1 De help-tekst weergeven in geval van een storing" [p. 16].



INFORMATIE

Wanneer de back-upverwarming of de boosterverwarming de volledige warmtebelasting overneemt, zal het elektriciteitsverbruik aanzienlijk stijgen.



7.5 Symptoom: Het systeem maakt gorgelende geluiden na de inbedrijfstelling

Mogelijke oorzaak	Wat te doen
Er zit lucht in het systeem.	Ontlucht het systeem. ^(a)
Diverse storingen.	Controleer of  of  op het startscherm van de gebruikersinterface verschijnt. Zie "7.1 De help-tekst weergeven in geval van een storing" [p. 16] voor meer informatie over de storing.

^(a) We raden aan om te ontluchten met de ontluchtingsfunctie van de unit (uit te voeren door de installateur). Als u de warmteafgevers of verdeelstukken ontlucht, dient u op het volgende te letten:



WAARSCHUWING

Warmteafgevers of verdeelstukken ontluchten. Vooraleer u warmteafgevers of verdeelstukken ontlucht, moet u eerst controleren of  of  op het startscherm van de gebruikersinterface wordt weergegeven.

- Indien dit niet het geval, mag u deze onmiddellijk ontluchten.
- Indien dit wel het geval is, zorg ervoor dat de kamer waarin u wilt ontluchten voldoende verlucht wordt. **Reden:** Er kan koelmiddel in het watercircuit lekken en dus ook in de kamer wanneer u de warmteafgevers of verdeelstukken ontlucht.

8 Als afval verwijderen



OPMERKING

Probeer het systeem NIET zelf te ontmantelen: het ontmantelen van het systeem en het behandelen van het koelmiddel, van olie en van andere onderdelen MOETEN conform met de geldende wetgeving uitgevoerd worden. De units MOETEN voor hergebruik, recyclage en terugwinning bij een gespecialiseerd behandlingsbedrijf worden behandeld.

9 Verklarende woordenlijst

WTW = warm tapwater

Warm water gebruikt, in elk type van gebouw, voor huishoudelijke doeleinden.

LWT = temperatuur uittredend water

Watertemperatuur aan de wateruitlaat van de unit.





ERC



4P629084-1 000000R

Copyright 2020 Daikin

DAIKIN EUROPE N.V.

Zandvoordestraat 300, B-8400 Oostende, Belgium

4P629084-1 2020.08