

# Gebruiksaanwijzing

## Daikin Altherma 3 M

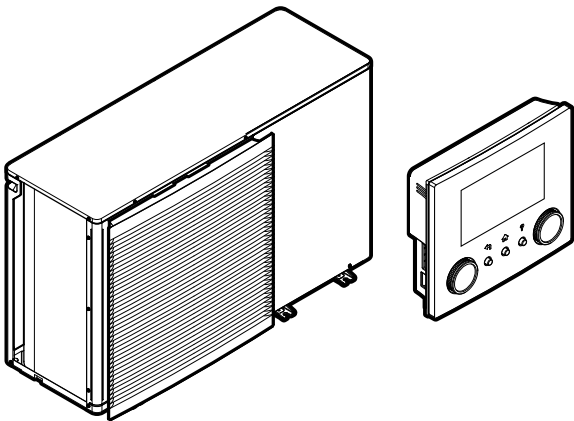

EBLA09~16DAV3  
EBLA09~16DAW1  
EBLA09~16DA3V3  
EBLA09~16DA3W1

EDLA09~16DAV3  
EDLA09~16DAW1  
EDLA09~16DA3V3  
EDLA09~16DA3W1

## Inhoudsopgave

<b>1</b>	<b>Over dit document</b>	<b>2</b>
<b>2</b>	<b>Veiligheidsinstructies voor de gebruiker</b>	<b>3</b>
2.1	Algemeen .....	3
2.2	Instructies voor veilig gebruik .....	4
<b>3</b>	<b>Over het systeem</b>	<b>4</b>
3.1	Onderdelen in een typische systeemlay-out .....	4
<b>4</b>	<b>Beknopte handleiding</b>	<b>5</b>
4.1	Toegangsniveau van de gebruiker .....	5
4.2	Ruimteverwarming/-koeling .....	5
4.3	Warm tapwater .....	6
<b>5</b>	<b>Bediening</b>	<b>7</b>
5.1	Gebruikersinterface: overzicht .....	7
5.2	Menustructuur: Overzicht gebruikersinstellingen .....	8
5.3	Mogelijke schermen: overzicht .....	9
5.3.1	Startscherm .....	9
5.3.2	Het scherm Hoofdmenu .....	10
5.3.3	Instelpunt-scherm .....	10
5.3.4	Gedetailleerd scherm met waarden .....	11
5.4	De werking AAN of UIT zetten .....	11
5.4.1	Visuele aanduiding .....	11
5.4.2	Om AAN of UIT te zetten .....	11
5.5	Informatie aflezen .....	12
5.6	De regeling van de ruimteverwarming/-koeling .....	12
5.6.1	De bedrijfsmodus instellen .....	12
5.6.2	De gewenste kamertemperatuur wijzigen .....	12
5.6.3	De gewenste aanvoerwatertemperatuur wijzigen .....	13
5.7	Het warm tapwater regelen .....	13
5.7.1	Stand Warmhouden .....	13
5.7.2	Geplande stand .....	13
5.7.3	De stand Gepland + warmhouden .....	14
5.7.4	Krachtige warm tapwaterwerking gebruiken .....	14
5.8	Programmascherm: voorbeeld .....	14
5.9	Weersafhankelijke curve .....	16
5.9.1	Wat is een weersafhankelijke curve? .....	16
5.9.2	Curve met 2 punten .....	16
5.9.3	Curve volgens helling en afwijking .....	17
5.9.4	Weersafhankelijke curves gebruiken .....	17
<b>6</b>	<b>Tips om energie te besparen</b>	<b>18</b>
<b>7</b>	<b>Onderhoud en service</b>	<b>19</b>
7.1	Overzicht: onderhoud en service .....	19
<b>8</b>	<b>Opsporen en verhelpen van storingen</b>	<b>19</b>
8.1	De help-tekst weergeven in geval van een storing .....	19
8.2	De storingshistoriek nagaan .....	19
8.3	Symptoom: u vindt het te koud (warm) in uw woonruimte .....	20
8.4	Symptoom: het water uit de kraan is te koud .....	20
8.5	Symptoom: Storing in de warmtepomp .....	20
8.6	Symptoom: Het systeem maakt gorgelende geluiden na de inbedrijfstelling .....	20
<b>9</b>	<b>Als afval verwijderen</b>	<b>21</b>
<b>10</b>	<b>Verklarende woordenlijst</b>	<b>21</b>
<b>11</b>	<b>Installateurinstellingen: tabellen die de installateur moet invullen</b>	<b>21</b>
11.1	Configuratiewizard .....	21
11.2	Menu Instellingen .....	21

## 1 Over dit document

Onze welgemeende dank voor de aankoop van dit product. Verzoek:

- Lees zorgvuldig de documentatie vooraleer de gebruikersinterface te gebruiken om zo de best mogelijke werking te kunnen garanderen.
- Vraag de installateur u te informeren over de instellingen die hij gebruikte om uw systeem te configureren. Controleer of hij de tabellen met de installateurinstellingen ingevuld heeft. Indien niet, verzoek hem dit alsnog te doen.
- Bewaar de documentatie voor latere raadpleging.

### Bedoeld publiek

Eindegebruikers

### Documentatieset

Dit document is een onderdeel van een documentatieset. De volledige set omvat:

- **Algemene veiligheidsmaatregelen:**
  - Veiligheidsinstructies die u moet lezen vooraleer tot de installatie over te gaan
  - Formaat: Papier (in de doos van de buitenunit)
- **Gebruiksaanwijzing:**
  - Snelle gids voor basisgebruik
  - Formaat: Papier (in de doos van de buitenunit)
- **Uitgebreide handleiding voor de gebruiker:**
  - Gedetailleerde stap per stap instructies en achtergrondinformatie voor basis- en gevorderd gebruik
  - Formaat: digitale bestanden op <http://www.daikineurope.com/support-and-manuals/product-information/>
- **Installatiehandleiding:**
  - Installatieaanwijzingen
  - Formaat: Papier (in de doos van de buitenunit)
- **Uitgebreide handleiding voor de installateur:**
  - Voorbereiding van de installatie, goede praktijken, referentiegegevens, enz.
  - Formaat: digitale bestanden op <http://www.daikineurope.com/support-and-manuals/product-information/>
- **Bijlageboek met optionele uitrustingen en apparatuur:**
  - Aanvullende informatie over hoe optionele uitrustingen en apparatuur te installeren
  - Formaat: Papier (in de doos van de buitenunit) + Digitale bestanden op <http://www.daikineurope.com/support-and-manuals/product-information/>

Laatste herzieningen van de meegeleverde documentatie kunnen op de regionale Daikin-website of via uw installateur beschikbaar zijn.

De documentatie is oorspronkelijk in het Engels geschreven. Alle andere talen zijn vertalingen.

### Daikin Residential Controller-app



Als uw installateur deze heeft ingesteld, kunt u de Daikin Residential Controller-app gebruiken om de status van uw systeem te controleren en op te volgen. Voor meer informatie, zie:

<http://www.onlinecontroller.daikineurope.com/>



### Referenties





Referenties (voorbeeld: [4.3]) helpen u om steeds te weten waar u zich bevindt in de menustructuur van de gebruikersinterface.

1	De referenties <b>inschakelen</b> : Druk in het startscherm of hoofdscherm op de help-knop. De referenties verschijnen links bovenaan op het scherm.	?
2	De referenties <b>uitschakelen</b> : Druk opnieuw op de help-knop.	?

Dit document vermeldt tevens deze referenties. **Voorbeeld:**

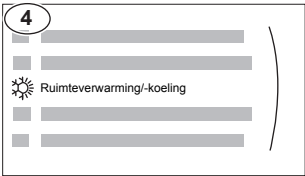
1	Ga naar [4.3]: Ruimteverwarming/-koeling > Werkingsgebied.	
---	--	---

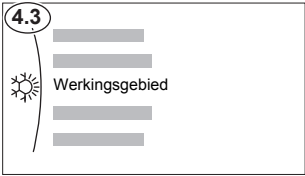
Dit betekent:

1	Ga vanuit het startscherm naar Ruimteverwarming/-koeling door aan de linkse draaiknop te draaien.	
		
2	Druk op de linkse draaiknop om naar het submenu te gaan.	
3	Draai aan de linkse draaiknop en ga naar Werkingsgebied.	
		
4	Druk op de linkse draaiknop om naar het submenu te gaan.	

## 2 Veiligheidsinstructies voor de gebruiker

Leef de volgende veiligheidsinstructies en -voorschriften te allen tijde na.

### 2.1 Algemeen



#### WAARSCHUWING

Indien u twijfels heeft over de bediening van de unit, neem contact op met uw dealer.



#### WAARSCHUWING

Kinderen vanaf een leeftijd van 8 jaar en personen met verminderde fysieke, zintuiglijke of mentale mogelijkheden of een gebrek aan ervaring en kennis kunnen dit apparaat alleen gebruiken

als het gebruik van het apparaat werd uitgelegd door een persoon die instaat voor hun veiligheid.

Kinderen mogen NIET met het apparaat spelen.

Reiniging en onderhoud door de gebruiker mag NIET worden uitgevoerd door kinderen zonder toezicht.



#### WAARSCHUWING

Om elektrische schokken of brand te vermijden:

- Spoel de unit NIET af.
- Bedien de unit NIET met natte handen.
- Plaats GEEN voorwerpen die water bevatten op de unit.



#### VOORZICHTIG

- Plaats GEEN voorwerpen, apparatuur of uitrustingen bovenop de unit.
- Zit, klim of sta NIET op de unit.

- Units dragen het volgende symbool:



Dit betekent dat u GEEN elektrische en elektronische producten mag mengen met ongesorteerd huishoudelijk afval. Probeer het systeem NIET zelf te ontmantelen: het ontmantelen van het systeem en het behandelen van het koelmiddel, van olie en van andere onderdelen moeten door een erkende installateur conform met de geldende wetgeving uitgevoerd worden.

De units moeten voor hergebruik, recyclage en terugwinning bij een gespecialiseerd behandlingsbedrijf worden behandeld. Door ervoor te zorgen dat dit product op de juiste manier wordt weggegooid, draagt u bij tot het voorkomen van mogelijke negatieve gevolgen voor milieu en menselijke gezondheid. Voor meer informatie, contacteer uw installateur of de plaatselijke overheid.

- Batterijen dragen het volgende symbool:



Dit betekent dat de batterijen NIET met ongesorteerd huishoudelijk afval gemengd mogen worden. Indien onder het symbool een scheikundig symbool afgebeeld staat, betekent dit scheikundig symbool dat de batterij een zwaar metaal bevat boven een bepaalde concentratie.

Mogelijke chemische symbolen: Pb: lood (>0,004%).

Lege batterijen moeten voor hergebruik door een gespecialiseerde installatie worden verwerkt. Door ervoor te zorgen dat wegwerpbatterijen op de juiste manier worden weggegooid, helpt u mogelijke negatieve gevolgen voor milieu en menselijke gezondheid te voorkomen.

## 3 Over het systeem

### 2.2 Instructies voor veilig gebruik



#### **WAARSCHUWING: MATIG ONTVLAMBAAR MATERIAAL**

Het koelmiddel in deze unit is weinig ontvlambaar.



#### **WAARSCHUWING**

Stel het toestel zo op dat mechanische schade wordt voorkomen en in een kamer waar er geen ontstekingsbronnen zijn die doorlopend werken (zoals open vuur, een gastoestel of elektrische verwarming die aanstaat enz.).



#### **WAARSCHUWING**

- Doorboor of verbrand **GEEN** onderdelen van de koelmiddelcyclus.
- Gebruik **GEEN** andere schoonmaakmiddelen of manieren om het ontdoeien te versnellen dan die aanbevolen door de fabrikant.
- Denk eraan dat het koelmiddel in het systeem geurloos is.



#### **WAARSCHUWING**

Het koelmiddel in de unit is weinig ontvlambaar, maar lekt normaal **NIET**. Als het koelmiddel in de kamer lekt en in contact komt met vuur van een brander, een verwarming of een fornuis, dan kan er brand ontstaan of kan een schadelijk gas worden gevormd.

Schakel alle verwarmingstoestellen met verbranding uit, verlucht de kamer en neem contact op met de dealer waar u de unit hebt gekocht.

Gebruik de unit **NIET** totdat iemand van de servicedienst heeft bevestigd dat het deel met het koelmiddel gerepareerd is.



#### **WAARSCHUWING**

**Warmteafgevers of verdeelstukken ontlichten.** Vooraleer u warmteafgevers of verdeelstukken ontlicht, moet u eerst controleren of

of  op het startscherm van de gebruikersinterface wordt weergegeven.

- Indien dit niet het geval, mag u deze onmiddellijk ontlichten.
- Indien dit wel het geval is, zorg ervoor dat de kamer waarin u wilt ontlichten voldoende verlucht wordt. **Reden:** Er kan koelmiddel in het watercircuit lekken en dus ook in de kamer wanneer u de warmteafgevers of verdeelstukken ontlicht.

## 3 Over het systeem

Afhankelijk van de systeemlay-out kan het systeem:

- Een plaats verwarmen
- Een plaats afkoelen
- Warm tapwater produceren (indien een warmtapwatertank geplaatst werd)



#### **INFORMATIE**

Koeling is alleen van toepassing in geval van omkeerbare modellen.



#### **INFORMATIE**

Als er in de primaire zone vloerverwarming is geïnstalleerd, kan de primaire zone in de koelstand alleen voor verfrissing zorgen. Echte koeling is dan **NIET** toegestaan.

### 3.1 Onderdelen in een typische systeemlay-out

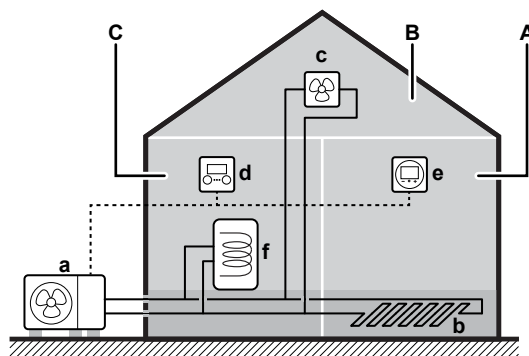

- A** Primaire zone. **Voorbeeld:** Woonkamer.
- B** Secundaire zone. **Voorbeeld:** Slaapkamer.
- C** Technische ruimte. **Voorbeeld:** Garage.
- a** Warmtepomp van de buitenunit
- b** Vloerverwarming
- c** Warmtepompconvectoren of ventilatorconvectoren
- d** Gebruikersinterface
- e** Speciale interface voor menselijk comfort (BRC1HHDA gebruikt als kamerthermostaat)
- f** Warmtapwatertank

## 4 Beknopte handleiding

### 4.1 Toegangs niveau van de gebruiker

Hoeveel informatie u in de menustructuur kunt aflezen en bewerken, hangt af van uw gebruiktoegangs niveau:

- Gebruiker: Standaardmodus
- Gevorderde gebruiker: U kunt meer informatie aflezen en bewerken

#### Het gebruiktoegangs niveau wijzigen

1	Ga naar [B]: Gebruikersprofiel.	
2	Voer de toepasselijke pincode voor het gebruiktoegangs niveau in.	—
	<ul style="list-style-type: none"> <li>• Blader door de lijst van cijfers en wijzig het geselecteerde cijfer.</li> </ul>	
	<ul style="list-style-type: none"> <li>• Verplaats de cursor van links naar rechts.</li> </ul>	
	<ul style="list-style-type: none"> <li>• Bevestig de pincode en ga verder.</li> </ul>	

#### Pincode gebruiker

De pincode voor Gebruiker is **0000**.



#### Pincode gevorderde eindgebruiker

De pincode voor Gevorderde gebruiker is **1234**. Bijkomende menu-items voor de gebruiker zijn nu zichtbaar.



### 4.2 Ruimteverwarming/-koeling

#### De regeling op basis van de kamertemperatuur AAN of UIT zetten

1	Ga naar [C.1]: In werking > Kamer.	
2	Stel de werking in op Aan of Uit.	

#### De functie verwarming/koeling van ruimten AAN of UIT zetten



#### OPMERKING

**Vorstbescherming kamer.** Zelfs als u de ruimteverwarming/-koeling UIT zet ([C.2]: In werking > Ruimteverwarming/-koeling), zal de kamervorstbescherming – als ingeschakeld – actief blijven.



#### OPMERKING

**Vorstpreventie waterleidingen.** Zelfs als u de ruimteverwarming/-koeling UIT zet ([C.2]: In werking > Ruimteverwarming/-koeling), zal de vorstpreventie voor de waterleidingen – als ingeschakeld – actief blijven.

1	Ga naar [C.2]: In werking > Ruimteverwarming/-koeling.	
2	Stel de werking in op Aan of Uit.	

#### De gewenste kamertemperatuur wijzigen

Tijdens de kamertemperatuurregeling kunt u het instelpunt-scherm van de kamertemperatuur gebruiken om de gewenste kamertemperatuur af te lezen en aan te passen.

1	Ga naar [1]: Kamer.	
2	Pas de gewenste kamertemperatuur aan.	
	<p>a Werkelijke kamertemperatuur b Gewenste kamertemperatuur</p>	

#### De gewenste aanvoerwatertemperatuur wijzigen

U kunt het instelpunt-scherm van de aanvoerwatertemperatuur gebruiken om de gewenste aanvoerwatertemperatuur af te lezen en aan te passen.

1	Ga naar [2]: Hoofdzone of [3]: Secundaire zone.	

## 4 Beknopte handleiding

2 Pas de gewenste aanvoerwatertemperatuur aan. ○...○

**a** Werkelijke aanvoerwatertemperatuur  
**b** Gewenste aanvoerwatertemperatuur

### Om de weersafhankelijke curve voor de verwarmings-/koelingszones van ruimten te wijzigen

1 Ga naar de betreffende zone:

Zone	Ga naar ...
<b>Primaire zone – Verwarming</b>	[2.5] Hoofdzone > Stooklijn verwarming
<b>Primaire zone – Koeling</b>	[2.6] Hoofdzone > Stooklijn koeling
<b>Secundaire zone – Verwarming</b>	[3.5] Secundaire zone > Stooklijn verwarming
<b>Secundaire zone – Koeling</b>	[3.6] Secundaire zone > Stooklijn koeling

2 Wijzig de weersafhankelijke curve.

Er zijn 2 types van WA-curve: **curve volgens helling en afwijking** (standaard), en **curve met 2 punten**. Indien nodig kunt u het type wijzigen in [2.E] Hoofdzone > Stooklijntype. De manier waarop de curve wordt aangepast, hangt af van het type.

#### Curve volgens helling en afwijking

**Helling.** Wanneer de helling wordt gewijzigd, is de nieuwe voorkeurstemperatuur bij X1 ongelijkmatig hoger dan de voorkeurstemperatuur bij X2.

**Afwijking.** Wanneer de afwijking wordt gewijzigd, is de nieuwe voorkeurstemperatuur bij X1 gelijkmatig hoger dan de voorkeurstemperatuur bij X2.

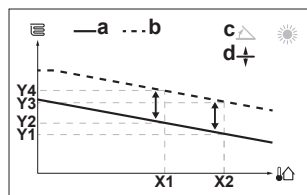
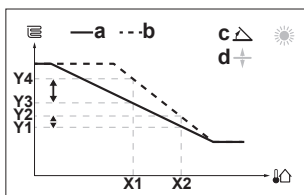

- X1, X2 Buitenomgevingstemperatuur
- Y1~Y4 Gewenste aanvoerwatertemperatuur
- a WA-curve vóór wijzigingen
- b WA-curve na wijzigingen
- c Helling
- d Afwijking

Mogelijke acties in dit scherm	
	Selecteer helling of afwijking.
	Verhoog of verlaag de helling/afwijking.
	Wanneer helling is geselecteerd: stel de helling in en ga naar afwijking. Wanneer afwijking is geselecteerd: stel de afwijking in.
	Bevestig de wijzigingen en keer terug naar het submenu.

#### Curve met 2 punten

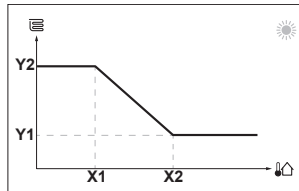

- X1, X2 Buitenomgevingstemperatuur
- Y1, Y2 Gewenste aanvoerwatertemperatuur

Mogelijke acties in dit scherm	
	Ga door de temperaturen.
	Wijzig de temperatuur.
	Ga naar de volgende temperatuur.
	Bevestig de wijzigingen en ga verder.

#### Meer informatie

Voor meer informatie, zie ook:

- "5.4 De werking AAN of UIT zetten" ▶ 11]
- "5.6 De regeling van de ruimteverwarming/-koeling" ▶ 12]
- "5.8 Programmascherm: voorbeeld" ▶ 14]
- "5.9 Weersafhankelijke curve" ▶ 16]
- Uitgebreide handleiding voor de gebruiker

## 4.3 Warm tapwater

### De werking tankverwarming AAN of UIT zetten



#### OPMERKING

**Desinfectiestand.** Zelfs als u de werking tankverwarming UIT zet ([C.3]: In werking > Sanitaire warmwatertank), zal de desinfectiestand actief blijven. Als u ze echter UIT zet terwijl de tank wordt gedesinfecteerd, zal er een AH-fout worden gegenereerd.

1 Ga naar [C.3]: In werking > Sanitaire warmwatertank. <span style="float: right;"></span>	
2 Stel de werking in op Aan of Uit. <span style="float: right;"></span>	

#### Het instelpunt voor de tanktemperatuur wijzigen

In de stand Enke1 warmhouden kunt u het instelpunt-scherm van de tanktemperatuur gebruiken om de gewenste warm tapwatertemperatuur af te lezen en aan te passen.

<b>1</b>	Ga naar [5]: Sanitaire warmwatertank.	
<b>2</b>	Pas de warm tapwatertemperatuur aan.	
	<p><b>a</b> Werkelijke warm tapwatertemperatuur <b>b</b> Gewenste warm tapwatertemperatuur</p>	

In andere standen kunt u alleen het instelpunt-scherm zien, maar kunt u geen wijzigingen aanbrengen. U kunt daarentegen de instellingen wijzigen voor het Instelpunt confort bedrijf [5.2], Instelpunt Eco bedrijf [5.3] en Instelpunt warmhouden [5.4].

### Meer informatie

Voor meer informatie, zie ook:

- "5.4 De werking AAN of UIT zetten" ▶ 11]
- "5.7 Het warm tapwater regelen" ▶ 13]
- "5.8 Programmascherm: voorbeeld" ▶ 14]
- Uitgebreide handleiding voor de gebruiker

## 5 Bedienung



### INFORMATIE

Koeling is alleen van toepassing in geval van omkeerbare modellen.

### 5.1 Gebruikersinterface: overzicht

De gebruikersinterface heeft de volgende onderdelen:

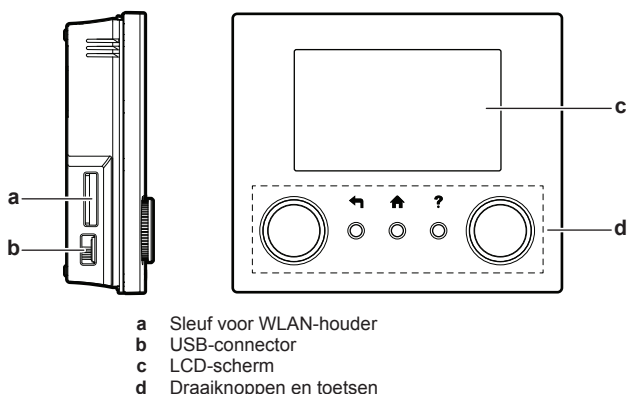

- a** Sleuf voor WLAN-houder
- b** USB-connector
- c** LCD-scherm
- d** Draaiknoppen en toetsen

#### Sleuf voor WLAN-houder

Met de WLAN-houder kan de installateur het systeem verbinden met het internet. Als gebruiker kunt u dan het systeem via de Daikin Residential Controller-app bedienen. **Let op:** Deze sleuf kan niet worden gebruikt voor SD-kaarten.

#### USB-connector

Met een USB-geheugenstick kan de installateur:

- De software updaten. Dit vereist een correct configuratiebestand op de USB-geheugenstick.
- Importeer de door E-Configurator (Heating Solutions Navigator) gegenereerde instellingen van de USB-geheugenstick naar de gebruikersinterface (MMI). Dit vereist een correct configuratiebestand op de USB-geheugenstick.
- Exporteer de huidige instellingen (d.w.z. veldinstellingen, MMI EEPROM-instellingen, weektimers) van de gebruikersinterface (MMI) naar de USB-geheugenstick.

#### LCD-scherm

Het LCD-scherm heeft een slaapstand. Wanneer de gebruikersinterface 15 minuten niet wordt gebruikt, valt het scherm uit. Zodra u op een druktoets duwt of aan een van de draaiknoppen draait, licht het scherm weer op.

#### Draaiknoppen en toetsen

U gebruikt de draaiknoppen en toetsen:

- Om door de schermen, menu's en instellingen van het LCD-scherm te navigeren
- Om waarden in te stellen

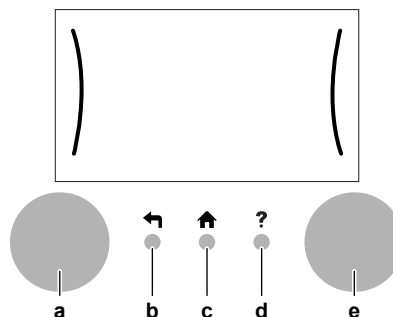

Onderdeel	Beschrijving
<b>a</b> Linkse draaiknop	Het LCD_scherm geeft een boog weer links op het display wanneer u de linkse draaiknop kunt gebruiken. <ul style="list-style-type: none"> <li>• : Draai en druk vervolgens de linkse draaiknop in. Navigeer doorheen de menustructuur.</li> <li>• : Draai de linkse draaiknop. Kies een menu-item.</li> <li>• : Druk de linkse draaiknop in. Bevestig uw keuze of ga naar een submenu.</li> </ul>
<b>b</b> Terug-toets	: Druk hierop om 1 stap terug te gaan in de menustructuur.
<b>c</b> Home-toets	: Druk hierop om terug te gaan naar het startscherm.
<b>d</b> Help-toets	: Druk hierop om een helptekst in verband met de huidige pagina weer te geven (indien beschikbaar).
<b>e</b> Rechtse draaiknop	Het LCD-scherm geeft een boog weer rechts op het display wanneer u de rechtse draaiknop kunt gebruiken. <ul style="list-style-type: none"> <li>• : Draai en druk vervolgens de rechtse draaiknop in. Wijzig een waarde of instelling, die rechts op het scherm worden getoond.</li> <li>• : Draai de rechtse draaiknop. Navigeer door de mogelijke waarden en instellingen.</li> <li>• : Druk de rechtse draaiknop in. Bevestig uw keuze en ga naar het volgende menu-item.</li> </ul>

## 5 Bediening

### 5.2 Menustructuur: Overzicht gebruikersinstellingen

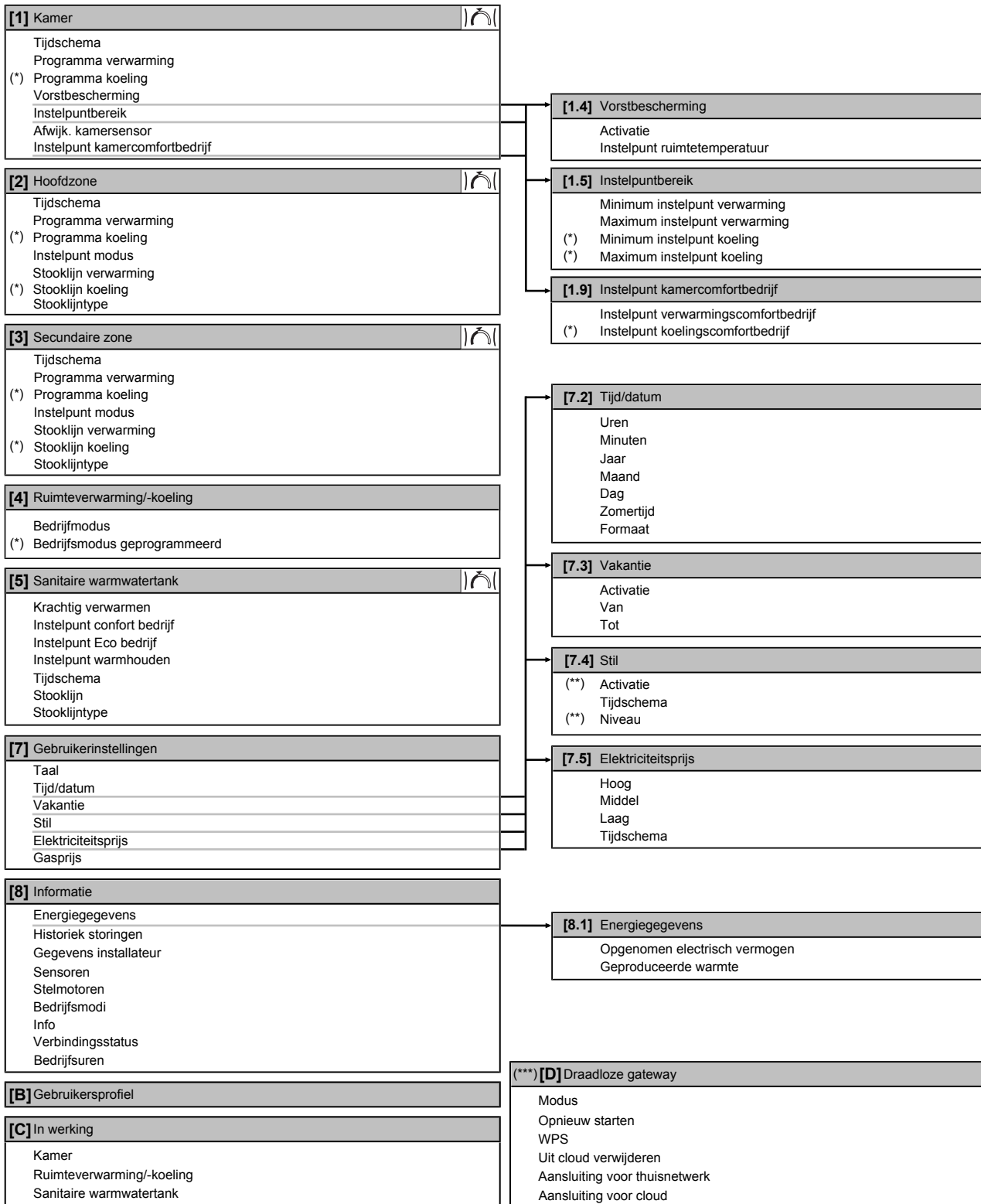

Instelpunt-scherm

- (\*) Alleen van toepassing voor omkeerbare modellen
- (\*\*) Alleen toegankelijk voor de installateur
- (\*\*\*) Alleen van toepassing als er WLAN werd geplaatst



#### INFORMATIE

Naargelang de geselecteerde installateurinstellingen en het type unit, zullen de instellingen zichtbaar/onzichtbaar zijn.



### 5.3 Mogelijke schermen: overzicht

De meest voorkomende schermen zijn de volgende:

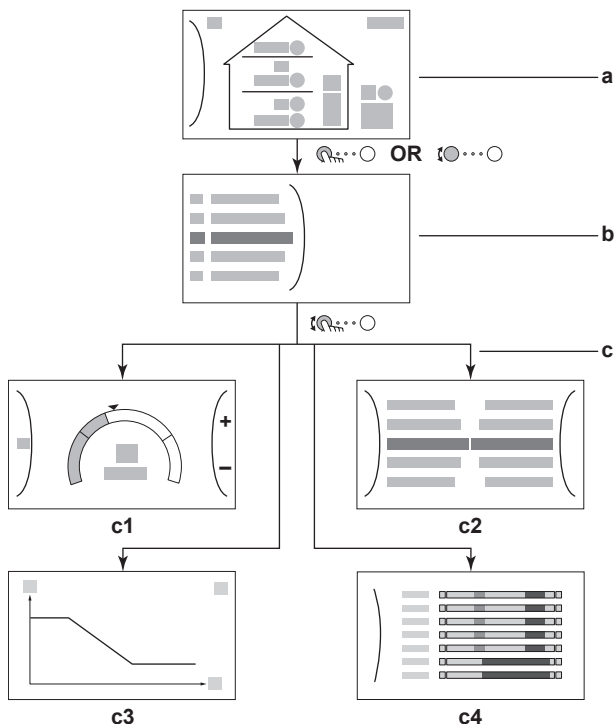

- a Startscreen
- b Het scherm Hoofdmenu
- c Subschermen:
  - c1: Instelpuntscreen
  - c2: Gedetailleerd scherm met waarden
  - c3: Scherm met weersafhankelijke curve
  - c4: Scherm met programma

#### 5.3.1 Startscreen

Druk op de -toets om terug te keren naar het startscreen. U krijgt een overzicht van de unitconfiguratie en de kamer- en instelpunttemperaturen te zien. Alleen symbolen die van toepassing zijn op uw configuratie zijn zichtbaar op het startscreen.

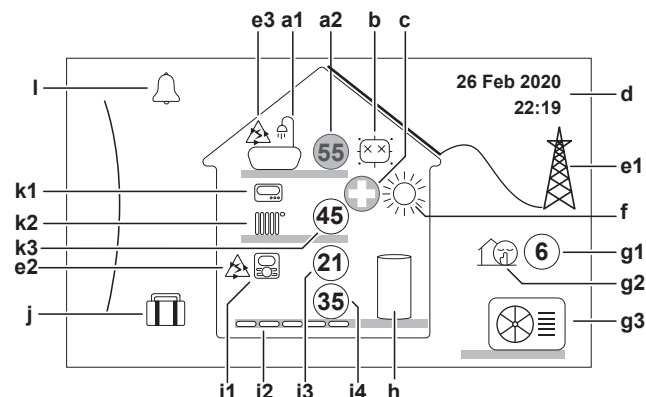







Mogelijke acties in dit scherm	
	Ga door de lijst van het hoofdmenu.
	Ga naar het hoofdmenu-scherm.
?	Referenties inschakelen/uitschakelen.

Onderdeel	Beschrijving
<b>a</b>	<b>Warm tapwater</b>
a1	Warm tapwater
a2	Gemeten tanktemperatuur <sup>(a)</sup>



Onderdeel	Beschrijving
<b>b</b>	<b>Desinfectie / Krachtig</b>
	Desinfectiestand actief
	Krachtige bedrijfsmodus actief
<b>c</b>	<b>Noodbedrijfsmodus</b>
	De warmtepomp is defect en het systeem werkt in Noodbedrijf-modus of de warmtepomp wordt gedwongen uitgeschakeld.
<b>d</b>	<b>Huidige datum en tijd</b>
<b>e</b>	<b>Slimme energie</b>
e1	Slimme energie is beschikbaar via zonnepanelen of een slim net.
e2	Slimme energie wordt op dit moment gebruikt voor verwarming van ruimten.
e3	Slimme energie wordt op dit moment gebruikt voor warm tapwater.
<b>f</b>	<b>Ruimtebedrijfsmodus</b>
	Koeling
	Verwarming
<b>g</b>	<b>Buitenunit / geluidsarme stand</b>
g1	Gemeten buitentemperatuur <sup>(a)</sup>
g2	Geluidsarme stand actief
g3	Buitenunit
<b>h</b>	<b>Warmtapwatertank</b>
	Autonome tank geïnstalleerd
<b>i</b>	<b>Primaire zone</b>
i1	Type geïnstalleerde kamerthermostaat:
	De unit werkt op basis van de omgevingstemperatuur van de speciale interface voor menselijk comfort (BRC1HHDA die als kamerthermostaat wordt gebruikt).
	De unit werkt op basis van de (bedrade of draadloze) externe kamerthermostaat.
—	Er is geen kamerthermostaat geïnstalleerd of ingesteld. De unit werkt op basis van de aanvoerwatertemperatuur, ongeacht de werkelijke kamertemperatuur en/of de vraag om de kamer te verwarmen.
i2	Type geïnstalleerd warmteafgever:
	Vloerverwarming
	Ventilo-convector
	Radiator
i3	Gemeten kamertemperatuur <sup>(a)</sup>
i4	Instelpunt aanvoerwatertemperatuur <sup>(a)</sup>
<b>j</b>	<b>Vakantiestand</b>
	Vakantiestand actief

## 5 Bediening

Onderdeel	Beschrijving
<b>k</b>	<b>Secundaire zone</b>
<b>k1</b>	Type geïnstalleerde kamerthermostaat:
	De unit werkt op basis van de (bedrade of draadloze) externe kamerthermostaat.
—	Er is geen kamerthermostaat geïnstalleerd of ingesteld. De unit werkt op basis van de aanvoertemperatuur, ongeacht de werkelijke kamertemperatuur en/of de vraag om de kamer te verwarmen.
<b>k2</b>	Type geïnstalleerd warmteafgever:
	Vloerverwarming
	Ventilo-convector
	Radiator
<b>k3</b>	Instelpunt aanvoertemperatuur <sup>(a)</sup>
	
<b>I</b>	<b>Storing</b>
	Er is een storing.
	Zie "8.1 De help-tekst weergeven in geval van een storing" [p 19] voor meer informatie.



<sup>(a)</sup> Als de bijbehorende werking (bijv. ruimteverwarming) niet actief is, wordt de cirkel grijs weergegeven.



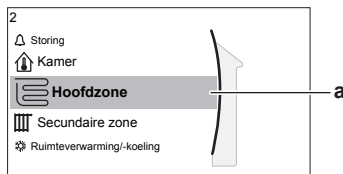

### 5.3.2 Het scherm Hoofdmenu











Vanuit het startscherm drukt u () of draait u () de linkse draaiknop om het hoofdmenuscherm te openen. Via het hoofdmenu hebt u toegang tot de verschillende instelpunt-schermen en submenu's.



a Geselecteerd submenu

Mogelijke acties in dit scherm	
	Ga door de lijst.
	Ga naar het submenu.
?	Referenties inschakelen/uitschakelen.

Submenu	Beschrijving
[0]  of  Storing	<b>Beperking:</b> Wordt alleen weergegeven als er een storing optreedt.  Zie "8.1 De help-tekst weergeven in geval van een storing" [p 19] voor meer informatie.
[1]  Kamer	<b>Beperking:</b> Wordt alleen weergegeven als een speciale interface voor menselijk comfort (BRC1HHDA die als kamerthermostaat wordt gebruikt) de buitenunit bedient.  De kamertemperatuur instellen.
[2]  Hoofdzone	Toont het symbool dat van toepassing is voor het type afgever van de primaire zone.  De aanvoertemperatuur voor de primaire zone instellen.

Submenu	Beschrijving
[3]  Secundaire zone	<b>Beperking:</b> Wordt alleen weergegeven als er twee aanvoertemperatuurzones zijn. Toont het symbool dat van toepassing is voor het type afgever van de secundaire zone.  De aanvoertemperatuur voor de secundaire zone (indien aanwezig) instellen.
[4]  Ruimteverwarming/-koeling	Toont het symbool dat van toepassing is voor uw unit.  De unit in stand verwarming of koeling zetten. U kunt de stand niet wijzigen op modellen met alleen verwarming.
[5]  Sanitaire warmwatertank	De warmtapwatertanktemperatuur instellen.
[7]  Gebruikersinstellingen	Biedt toegang tot gebruikersinstellingen zoals vakantiestand en geluidsarme stand.
[8]  Informatie	Geeft gegevens en informatie over de buitenunit weer.
[9]  Installateursinstellingen	<b>Beperking:</b> Alleen voor de installateur.  Biedt toegang tot geavanceerde instellingen.
[A]  Inbedrijfstelling	<b>Beperking:</b> Alleen voor de installateur.  Testen en onderhoud uitvoeren.
[B]  Gebruikersprofiel	Het actieve gebruikersprofiel wijzigen.
[C]  In werking	De functie verwarming/koeling en productie van warm tapwater in- of uitschakelen.
[D]  Draadloze gateway	<b>Beperking:</b> Wordt alleen weergegeven als er een draadloze LAN (WLAN) is geïnstalleerd.  Bevat de instellingen die nodig zijn bij het configureren van de Daikin Residential Controller-app.

### 5.3.3 Instelpunt-scherm

Het instelpuntscherm wordt weergegeven voor schermen die systeemonderdelen beschrijven die een instelpuntwaarde nodig hebben.

#### Voorbeelden

[1] Scherm Kamertemperatuur

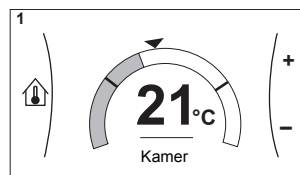

[2] Scherm Primaire zone

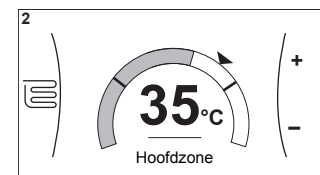

[3] Scherm Secundaire zone

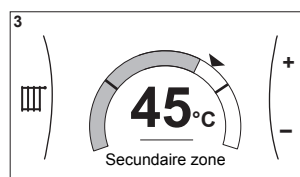

[5] Scherm Tanktemperatuur

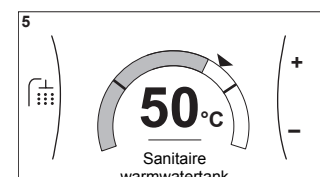

Uitleg

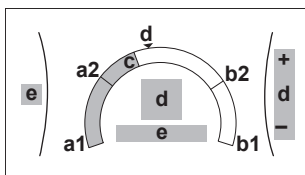

Mogelijke acties in dit scherm	
	Ga door de lijst van het submenu.
	Ga naar het submenu.
	Wijzig en pas de gewenste temperatuur automatisch aan.

Onderdeel	Beschrijving
Minimale temperatuurbepering	a1 Vastgelegd door de unit
	a2 Beperkt door de installateur
Maximale temperatuurbepering	b1 Vastgelegd door de unit
	b2 Beperkt door de installateur
Huidige temperatuur	c Gemeten door de unit
Gewenste temperatuur	d Draai aan de rechtse draaiknop om te verhogen/verlagen.
Submenu	e Draai aan of druk op de linkse draaiknop om naar het submenu te gaan.

5.3.4 Gedetailleerd scherm met waarden

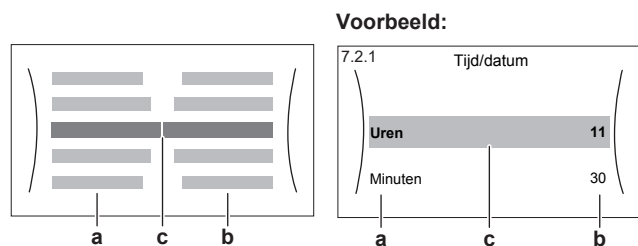

- a Instellingen
- b Waarden
- c Geselecteerde instelling en waarde

Mogelijke acties in dit scherm	
	Ga door de lijst met instellingen.
	Verander de waarde.
	Ga naar de volgende instelling.
	Bevestig de wijzigingen en ga verder.

5.4 De werking AAN of UIT zetten

5.4.1 Visuele aanduiding

Bepaalde functies van de unit kunnen afzonderlijk ingeschakeld of uitgeschakeld worden. Als een bepaalde functie is uitgeschakeld, dan zal het overeenkomstige temperatuursymbool in het startscherm grijs worden weergegeven.

Regeling op basis van kamertemperatuur

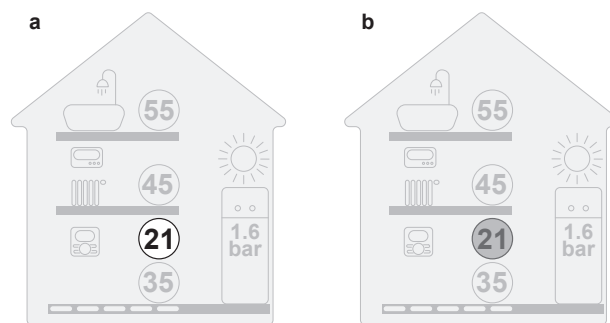

- a Regeling op basis van kamertemperatuur AAN
- b Regeling op basis van kamertemperatuur UIT

Ruimteverwarming/-koeling

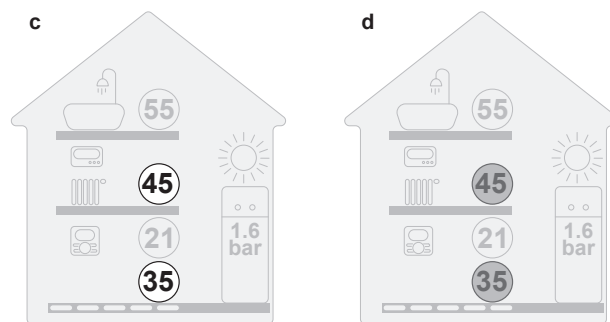

- c Ruimteverwarming/-koeling AAN
- d Ruimteverwarming/-koeling UIT

Tankverwarming

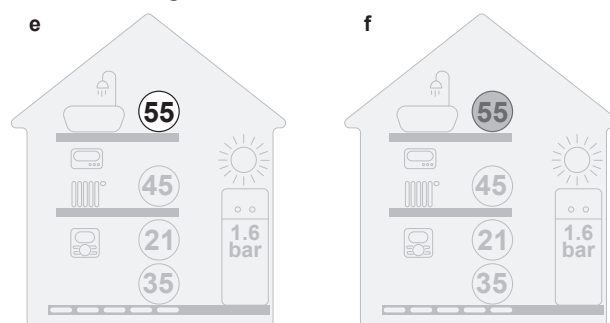

- e Tankverwarming AAN
- f Tankverwarming UIT

5.4.2 Om AAN of UIT te zetten

Regeling op basis van kamertemperatuur

1	Ga naar [C.1]: In werking > Kamer.	
2	Stel de werking in op Aan of Uit.	

Ruimteverwarming/-koeling



OPMERKING

**Vorstbescherming kamer.** Zelfs als u de ruimteverwarming/-koeling UIT zet ([C.2]: In werking > Ruimteverwarming/-koeling), zal de kamervorstbescherming – als ingeschakeld – actief blijven.

## 5 Bediening

### OPMERKING

**Vorstpreventie waterleidingen.** Zelfs als u de ruimteverwarming/-koeling UIT zet ([C.2]: In werking > Ruimteverwarming/-koeling), zal de vorstpreventie voor de waterleidingen – als ingeschakeld – actief blijven.

1	Ga naar [C.2]: In werking > Ruimteverwarming/-koeling.	
2	Stel de werking in op Aan of Uit.	

### Tankverwarming

### OPMERKING

**Desinfectiestand.** Zelfs als u de werking tankverwarming UIT zet ([C.3]: In werking > Sanitaire warmwatertank), zal de desinfectiestand actief blijven. Als u ze echter UIT zet terwijl de tank wordt gedesinfecteerd, zal er een AH-fout worden gegenereerd.

1	Ga naar [C.3]: In werking > Sanitaire warmwatertank.	
2	Stel de werking in op Aan of Uit.	

## 5.5 Informatie aflezen

### Informatie aflezen

1	Ga naar [8]: Informatie.	
---	--------------------------	--

### Mogelijk af te lezen Informatie

In menu...	Kunt u aflezen...
[8.1] Energiegegevens	Geproduceerde energie, verbruikte elektriciteit en verbruikt gas
[8.2] Historiek storings	Storingshistoriek
[8.3] Gegevens installateur	Contact/helpdesknnummer
[8.4] Sensoren	De kamertemperatuur, buitentemperatuur en aanvoerwatertemperatuur,...
[8.5] Stelmotoren	Toestand/stand van elke stelmotor <b>Voorbeeld:</b> Unitpomp AAN/UIT
[8.6] Bedrijfsmodi	Huidige bedrijfsmodus <b>Voorbeeld:</b> Stand ontdoeien/olieretour
[8.7] Info	Versie-informatie over het systeem
[8.8] Verbindingsstatus	Informatie over de status van de aansluiting van de unit, de kamerthermostaat en de WLAN.
[8.9] Bedrijfsuren	De bedrijfsuren van specifieke onderdelen van het systeem

## 5.6 De regeling van de ruimteverwarming/-koeling

### 5.6.1 De bedrijfsmodus instellen

#### Over de bedrijfsmodi

Uw unit kan een verwarmings- of een verwarmings-/koelmodel zijn:

- Als uw unit een verwarmingsmodel is, kan het een ruimte opwarmen.
- Als uw apparaat een verwarmings-/koelmodel is, kan het een ruimte zowel opwarmen als afkoelen. U moet aan het systeem zeggen welke bedrijfsmodus gebruikt moet worden.

Om aan het systeem te zeggen welk ruimtebedrijf te gebruiken, kunt u het volgende doen:

U kunt...	Plaats
Nagaan welke bedrijfsmodus momenteel in gebruik is.	Startscherm
Stel de ruimtebedrijfsmodus permanent in.	Hoofdmenu
Beperk automatisch omschakelen volgens een maandelijks programma.	

#### De bedrijfsmodus instellen

1	Ga naar [4.1]: Ruimteverwarming/-koeling > Bedrijfsmodus	
2	Selecteer een van de volgende opties: <ul style="list-style-type: none"> <li>Verwarming: Alleen verwarmingsstand</li> <li>Koeling: Alleen koelstand</li> <li>Automatisch: De bedrijfsmodus verandert automatisch op basis van de buitentemperatuur. Beperkt volgens het bedrijfsmodusprogramma.</li> </ul>	

#### Om automatisch omschakelen te beperken volgens een programma

**Voorwaarden:** U stelt de ruimtebedrijfsmodus in op Automatisch.

1	Ga naar [4.2]: Ruimteverwarming/-koeling > Bedrijfsmodus geprogrammeerd.	
2	Selecteer een maand.	
3	Selecteer voor elke maand een optie: <ul style="list-style-type: none"> <li>Omkeerbaar: Niet beperkt</li> <li>Alleen verwarmen: Beperkt</li> <li>Alleen koelen: Beperkt</li> </ul>	
4	Bevestig de wijzigingen.	

### 5.6.2 De gewenste kamertemperatuur wijzigen

Tijdens de kamertemperatuurregeling kunt u het scherm voor het kamertemperatuurinstelpunt gebruiken om de gewenste kamertemperatuur af te lezen en aan te passen.

1	Ga naar [1]: Kamer.	

2 Pas de gewenste kamertemperatuur aan. ○...○

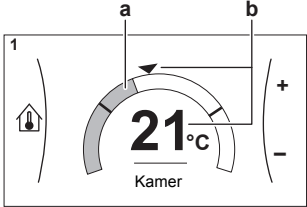



a Werkelijke kamertemperatuur  
b Gewenste kamertemperatuur

#### Als de programmawerking geactiveerd is nadat de gewenste kamertemperatuur werd gewijzigd

- De temperatuur blijft hetzelfde zolang er geen geplande actie is.
- De gewenste kamertemperatuur keert terug naar de geprogrammeerde waarde wanneer een geprogrammeerde actie plaatsvindt.

U kunt geprogrammeerde acties vermijden door de programmawerking (tijdelijk) uit te schakelen.

#### De programmawerking voor de kamertemperatuur uit zetten

1	Ga naar [1.1]: Kamer > Tijdschema.	
2	Selecteer Nee.	

### 5.6.3 De gewenste aanvoerwatertemperatuur wijzigen

#### INFORMATIE

Het aanvoerwater is het water dat naar de warmteafgevers wordt gestuurd. De gewenste aanvoerwatertemperatuur werd in functie van het warmteafgiftesysteem door uw installateur ingesteld. Pas de instellingen van de aanvoerwatertemperatuur slechts aan als er zich problemen voordoen.

U kunt het instelpunt-scherm van de aanvoerwatertemperatuur gebruiken om de gewenste aanvoerwatertemperatuur af te lezen en aan te passen.

1 Ga naar [2]: Hoofdzone of [3]: Secundaire zone. 

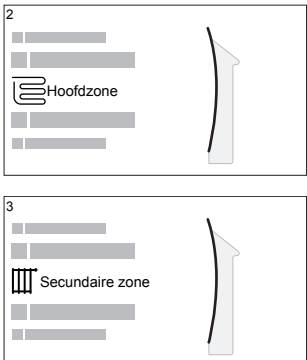

2  
Hoofdzone

3  
Secundaire zone

2 Pas de gewenste aanvoerwatertemperatuur aan. ○...○

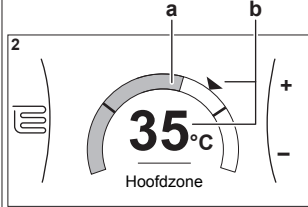
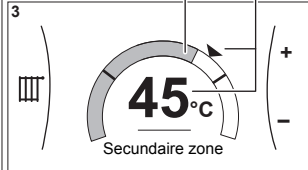



a Werkelijke aanvoerwatertemperatuur  
b Gewenste aanvoerwatertemperatuur

## 5.7 Het warm tapwater regelen

### 5.7.1 Stand Warmhouden

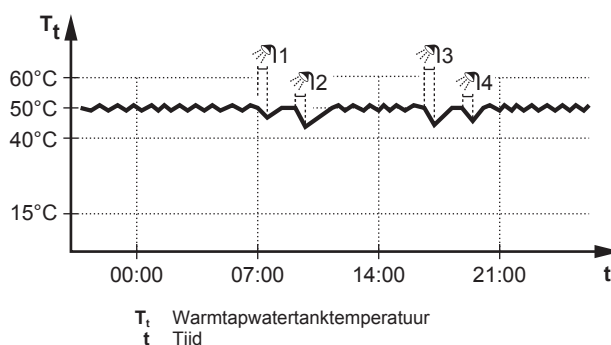
In de stand Warmhouden warmt de warmtapwatertank doorlopend op tot de temperatuur die op het startscherm verschijnt (bijvoorbeeld 50°C) wanneer de temperatuur lager wordt dan een bepaalde waarde.



#### INFORMATIE

Risico op te weinig ruimteverwarmingscapaciteit voor warm tapwatertank zonder interne boosterverwarming: in geval van frequent warm tapwatergebruik, zal er een frequente en lange onderbreking van de verwarming/koeling plaatsvinden wanneer het volgende wordt geselecteerd:

Sanitaire warmwatertank > Verwarmingsbedrijf > Enkel warmhouden.

#### INFORMATIE

Wanneer de warmtapwatertankstand op warmhouden is ingesteld, is de kans groot dat er te weinig ruimteverwarmings-/koelcapaciteit is en er dus comfortproblemen voorkomen. In geval van frequent warmhouden, wordt de ruimteverwarmings-/koelfunctie regelmatig onderbroken.

### 5.7.2 Geplande stand

In de geplande stand produceert de warm tapwatertank warm water volgens een programma. Het beste ogenblik om de tank warm tapwater te laten aanmaken is 's nachts, omdat de vraag naar ruimteverwarming dan kleiner is.

Voorbeeld:

## 5 Bediening

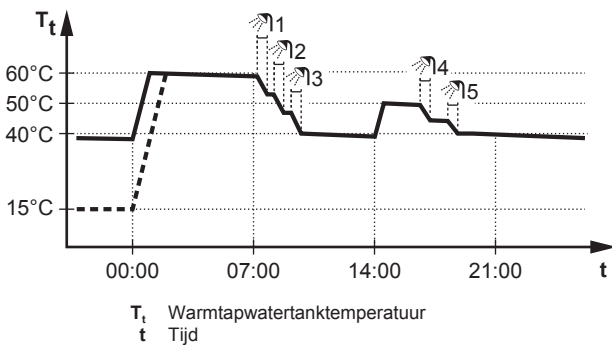

- Oorspronkelijk is de warmtapwatertanktemperatuur dezelfde als de temperatuur van het tapwater dat in de warmtapwatertank gaat (voorbeeld: 15°C).
- De warmtapwatertank is geprogrammeerd om water om 00:00 te verwarmen tot een voorgeprogrammeerde waarde (voorbeeld: Comfort = 60°C).
- 's Morgens verbruikt u warm water, waardoor de warmtapwatertanktemperatuur daalt.
- De warmtapwatertank is geprogrammeerd om water om 14:00 te verwarmen tot een voorgeprogrammeerde waarde (voorbeeld: Eco = 50°C). Er is terug warm water beschikbaar.
- 's Namiddags en 's avonds verbruikt u terug warm water, waardoor de warmtapwatertanktemperatuur opnieuw zakt.
- De cyclus herhaalt zich de volgende dag om 00:00.

### 5.7.3 De stand Gepland + warmhouden

In de stand Gepland + warmhouden wordt het warm tapwater op dezelfde manier geregeld als in de geplande stand. Echter, als de warmtapwatertanktemperatuur onder een voorgeprogrammeerde waarde valt (=warmhouden tanktemperatuur – hysteresiswaarde; voorbeeld: 35°C), zal de warmtapwatertank opwarmen tot hij het warmhoudeninstelpunt bereikt (bijv. 45°C). Op die manier is er steeds een minimumhoeveelheid warm water beschikbaar.

Voorbeeld:

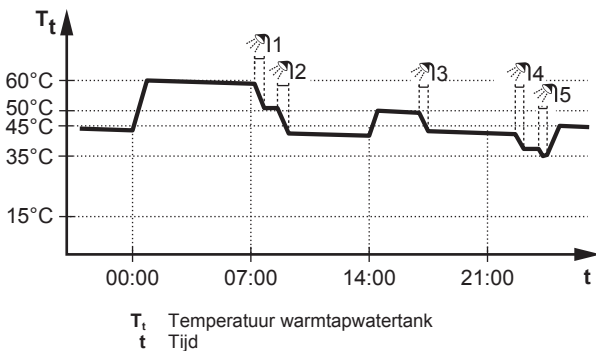

### 5.7.4 Krachtige warm tapwaterwerking gebruiken

#### Over de functie krachtig verwarmen

Met Krachtig verwarmen kan het warm tapwater worden opgewarmd door de back-upverwarming of boosterverwarming. Gebruik deze modus op dagen wanneer er meer warm water dan gewoonlijk wordt verbruikt.

#### Nagaan of de functie krachtig verwarmen actief is

Als wordt weergegeven op het startscherm, dan is de functie krachtig verwarmen actief.

Activeer of deactiveer Krachtig verwarmen als volgt:

1	Ga naar [5.1]: Sanitaire warmwatertank > Krachtig verwarmen	
---	---	--

2	Schakel krachtige werking Uit of Aan.	
---	---------------------------------------	--

#### Voorbeeld: u hebt onmiddellijk meer warm water nodig

U zit in de volgende situatie:

- U hebt haast al uw warm tapwater verbruikt.
- U kunt niet wachten tot de volgende geplande actie om de warmtapwatertank op te warmen.

Dan kunt u de functie krachtig verwarmen activeren. De warmtapwatertank zal beginnen het water te verwarmen tot de Comfort-temperatuur.

#### INFORMATIE

Als de functie Krachtig verwarmen ingeschakeld is, kan het verwarmen of koelen van ruimten voor problemen zorgen of kan er onvoldoende capaciteit zijn om voor comfort te zorgen. Als warm tapwater vaak moet worden aangemaakt, zal het verwarmen of koelen van ruimten regelmatig en langdurig onderbroken worden.

## 5.8 Programmascherm: voorbeeld

Dit voorbeeld toont hoe u een kamertemperatuurprogramma instelt in de verwarmingsstand voor de primaire zone.

#### INFORMATIE

Andere planningen programmeren gebeurt op dezelfde manier.

#### Het programma programmeren: overzicht

Voorbeeld: U wilt het volgende programma instellen:

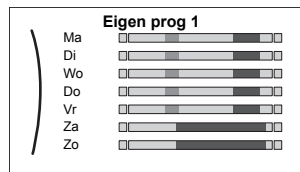

**Voorwaarde:** Het kamertemperatuurprogramma is alleen beschikbaar als de kamerthermostaatregeling actief is. Als de aanvoerwatertemperatuurregeling actief is, kunt u in de plaats het programma voor de primaire zone instellen.

- 1 Ga naar het programma.
- 2 (optie) Wis de inhoud van het volledige weekprogramma of de inhoud van een geselecteerd dagprogramma.
- 3 Programmeer het programma voor Maandag.
- 4 Kopieer het programma naar de andere weekdagen.
- 5 Programmeer het programma voor Zaterdag en kopieer het naar Zondag.
- 6 Geef het programma een naam.

#### Naar het programma gaan

1	Ga naar [1.1]: Kamer > Tijdschema.	
2	Stel programmering in op Ja.	
3	Ga naar [1.2]: Kamer > Programma verwarming.	

#### De inhoud van et weekprogramma wissen

1	Selecteer de naam van het huidige programma.	
---	--	--

2	Selecteer Verwijderen.	
3	Selecteer OK om te bevestigen.	

### De inhoud van het dagprogramma wissen

1	Selecteer de dag waarvoor u de inhoud wilt wissen. Bijvoorbeeld Vrijdag	
2	Selecteer Verwijderen.	
3	Selecteer OK om te bevestigen.	

### Het programma programmeren voor Maandag

1	Selecteer Maandag.	
2	Selecteer Bewerken.	
3	Gebruik de linkse draaiknop om een invoer te selecteren en bewerk de invoer met de rechtse draaiknop. U kunt tot 6 bewerkingen per dag programmeren. Een hoge temperatuur krijgt op de balk een donkerdere kleur dan een lage temperatuur.	
<b>Let op:</b> Om een actie te wissen, stelt u de tijd ervan in als de tijd van de vorige actie.		

4	Bevestig de wijzigingen.  <b>Resultaat:</b> Het programma voor maandag is gepland. De waarde van de laatste actie is geldig totdat de volgende geprogrammeerde actie start. In dit voorbeeld is maandag de eerste dag die u hebt geprogrammeerd. De laatst geprogrammeerde actie is dus geldig tot de eerste actief van de volgende maandag.	
---	--	--







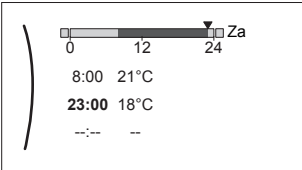

### Het programma naar de andere weekdays kopiëren

1	Selecteer Maandag.	
2	Selecteer Kopiëren.	
<b>Resultaat:</b> "C" wordt weergegeven naast de gekopieerde dag.		
3	Selecteer Dinsdag.	
4	Selecteer Plakken.	
<b>Resultaat:</b>		
5	Herhaal deze bewerking voor alle andere weekdays.	





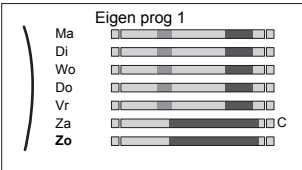

### Het programma programmeren voor Zaterdag en het kopiëren naar Zondag

1	Selecteer Zaterdag.	
2	Selecteer Bewerken.	

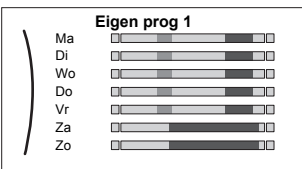
## 5 Bediening

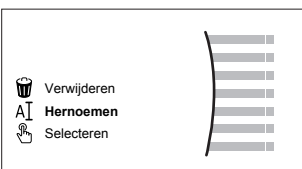
3	<p>Gebruik de linkse draaiknop om een invoer te selecteren en bewerk de invoer met de rechtse draaiknop.</p> 	
4	Bevestig de wijzigingen.	
5	Selecteer Zaterdag.	
6	Selecteer Kopiëren.	
7	Selecteer Zondag.	
8	<p>Selecteer Plakken.</p> <p><b>Resultaat:</b></p> 	

### Het programma hernoemen

1	<p>Selecteer de naam van het huidige programma.</p> 	
2	<p>Selecteer Hernoemen.</p> 	
3	<p>(optie) Om de naam van het huidige programma te verwijderen, bladert u door de tekenlijst totdat u ← ziet. Druk erop om het vorige teken te verwijderen. Herhaal dit voor elk teken in de naam van het programma.</p>	
4	<p>Om het huidige programma een naam te geven, bladert u door de tekenlijst en bevestigt u het geselecteerde teken. De naam van het programma kan tot 15 tekens bevatten.</p>	
5	Bevestig de nieuwe naam.	

### INFORMATIE

Niet alle programma's kunnen worden hernoemd.

## 5.9 Weersafhankelijke curve

### 5.9.1 Wat is een weersafhankelijke curve?

#### Weersafhankelijke werking

De unit werkt "weersafhankelijk" als de gewenste aanvoerwater- of tanktemperatuur automatisch wordt bepaald door de buitentemperatuur. Daarom is de unit aangesloten op een temperatuursensor aan de noordzijde van het gebouw. Als de buitentemperatuur daalt of stijgt, compenseert de unit dat ogenblikkelijk. De unit hoeft dus niet te wachten op feedback van de

thermostaat om de temperatuur van het aanvoerwater of de tank te verhogen of verlagen. Doordat de unit sneller reageert, wordt voorkomen dat de binnentemperatuur en de watertemperatuur aan de kranen extreem stijgt en daalt.

#### Voordeel

Weersafhankelijke bediening vermindert energieverbruikt.

#### Weersafhankelijke curve

Om temperatuurverschillen te kunnen compenseren, vertrouwt de unit op de weersafhankelijke curve. Deze curve bepaalt wat de temperatuur van de tank of het aanvoerwater moet zijn bij verschillende buitentemperaturen. Omdat de helling van de curve afhankelijk is van plaatselijke omstandigheden zoals klimaat en de isolatie van het huis, kan de curve worden aangepast door een installateur of gebruiker.

#### Types van weersafhankelijke curve

Er zijn 2 types van weersafhankelijke curves:

- Curve met 2 punten
- Curve volgens helling en afwijking

Welk type van curve u gebruikt om aanpassingen uit te voeren, hangt af van uw persoonlijke voorkeur. Zie "5.9.4 Weersafhankelijke curves gebruiken" [▶ 17].

#### Beschikbaarheid

De weersafhankelijke curve is beschikbaar voor:

- Primaire zone - Verwarming
- Primaire zone - Koeling
- Secundaire zone - Verwarming
- Secundaire zone - Koeling
- Tank (alleen beschikbaar voor installateurs)

### INFORMATIE

Om weersafhankelijk te kunnen werken, moet u het instelpunt van de primaire zone, de secundaire zone of de tank correct configureren. Zie "5.9.4 Weersafhankelijke curves gebruiken" [▶ 17].

### 5.9.2 Curve met 2 punten

Definieer de weersafhankelijke curve met deze twee instelpunten:

- Instelpunt (X1, Y2)
- Instelpunt (X2, Y1)

#### Voorbeeld

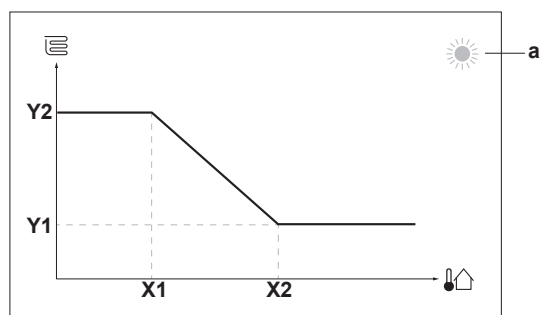



Onderdeel	Beschrijving
<b>a</b>	Geselecteerde weersafhankelijke zone: <ul style="list-style-type: none"> <li>☀️: Verwarming primaire zone of secundaire zone</li> <li>❄️: Koeling primaire zone of secundaire zone</li> <li>🚰: Warm tapwater</li> </ul>
<b>X1, X2</b>	Voorbeelden van omgevingstemperatuur buiten
<b>Y1, Y2</b>	Voorbeelden van gewenste tanktemperatuur of aanvoertemperatuur. Het pictogram stemt overeen met de warmteafgever voor die zone: <ul style="list-style-type: none"> <li>🛋️: Vloerverwarming</li> <li>🌀: Ventilatorconvector</li> <li>🔥: Radiator</li> <li>🚰: Warmtapwatertank</li> </ul>

Mogelijke acties in dit scherm	
🔍⦿⋯⦿	Ga door de temperaturen.
⦿⋯⦿⦿	Wijzig de temperatuur.
⦿⋯⦿🌀	Ga naar de volgende temperatuur.
🌀⋯⦿	Bevestig de wijzigingen en ga verder.

### 5.9.3 Curve volgens helling en afwijking

#### Helling en afwijking

Definieer de weersafhankelijke curve op basis van de helling en de afwijking:

- Wijzig de **helling** om de temperatuur van het aanvoerwater te verhogen of te verlagen voor verschillende omgevingstemperaturen. Als de aanvoertemperatuur bijvoorbeeld over het algemeen goed, maar bij een lage omgevingstemperatuur te koud is, verhoogt u de helling zodat de aanvoertemperatuur meer wordt verhoogd naarmate de omgevingstemperatuur lager wordt.
- Wijzig de **afwijking** om de temperatuur van het aanvoerwater gelijkmatig te verhogen of te verlagen voor verschillende omgevingstemperaturen. Als de aanvoertemperatuur bijvoorbeeld altijd een beetje te koud is bij verschillende omgevingstemperaturen, schuift u de curve omhoog om de aanvoertemperatuur gelijkmatig te verhogen voor alle omgevingstemperaturen.

#### Voorbeelden

Weersafhankelijke curve wanneer helling is geselecteerd:

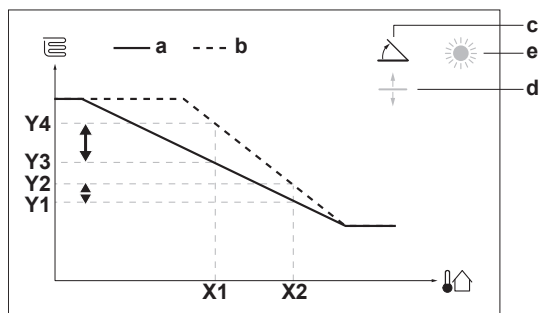

Weersafhankelijke curve wanneer afwijking is geselecteerd:

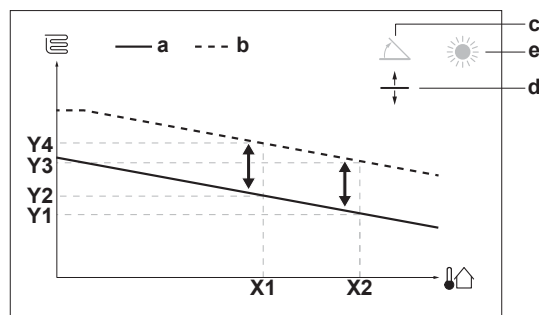

Onderdeel	Beschrijving
<b>a</b>	Weersafhankelijke curve vóór wijzigingen.
<b>b</b>	Weersafhankelijke curve na wijzigingen (als voorbeeld): <ul style="list-style-type: none"> <li>Wanneer de helling wordt gewijzigd, is de nieuwe voorkeurstemperatuur bij X1 ongelijkmatig hoger dan de voorkeurstemperatuur bij X2.</li> <li>Wanneer de afwijking wordt gewijzigd, is de nieuwe voorkeurstemperatuur bij X1 gelijkmatig hoger dan de voorkeurstemperatuur bij X2.</li> </ul>
<b>c</b>	Helling
<b>d</b>	Afwijking
<b>e</b>	Geselecteerde weersafhankelijke zone: <ul style="list-style-type: none"> <li>☀️: Verwarming primaire zone of secundaire zone</li> <li>❄️: Koeling primaire zone of secundaire zone</li> <li>🚰: Warm tapwater</li> </ul>
<b>X1, X2</b>	Voorbeelden van omgevingstemperatuur buiten
<b>Y1, Y2, Y3, Y4</b>	Voorbeelden van gewenste tanktemperatuur of aanvoertemperatuur. Het pictogram stemt overeen met de warmteafgever voor die zone: <ul style="list-style-type: none"> <li>🛋️: Vloerverwarming</li> <li>🌀: Ventilatorconvector</li> <li>🔥: Radiator</li> <li>🚰: Warmtapwatertank</li> </ul>

Mogelijke acties in dit scherm	
🔍⦿⋯⦿	Selecteer helling of afwijking.
⦿⋯⦿⦿	Verhoog of verlaag de helling/afwijking.
⦿⋯⦿🌀	Wanneer helling is geselecteerd: stel de helling in en ga naar afwijking. Wanneer afwijking is geselecteerd: stel de afwijking in.
🌀⋯⦿	Bevestig de wijzigingen en keer terug naar het submenu.

### 5.9.4 Weersafhankelijke curves gebruiken

Configureer weersafhankelijke curves als volgt:

#### De instelpuntstand definiëren

Om de weersafhankelijke curve te gebruiken, moet u de correcte instelpuntstand definiëren:

Ga naar instelpuntstand...	Stel de instelpuntstand in op...
<b>Primaire zone – Verwarming</b>	
[2.4] Hoofdzone > Instelpuntmodus	Weersafhankelijke verwarming, constant koeling OF weersafhankelijk
<b>Primaire zone – Koeling</b>	

## 6 Tips om energie te besparen

Ga naar instelpuntstand...	Stel de instelpuntstand in op...
[2.4] Hoofdzone > Instelpunt modus	Weersafhankelijk
<b>Secundaire zone – Verwarming</b>	
[3.4] Secundaire zone > Instelpunt modus	Weersafhankelijke verwarming, constant koeling OF Weersafhankelijk
<b>Secundaire zone – Koeling</b>	
[3.4] Secundaire zone > Instelpunt modus	Weersafhankelijk
<b>Tank</b>	
[5.B] Sanitaire warmwatertank > Instelpunt modus	<b>Beperking:</b> Alleen beschikbaar voor installateurs. Weersafhankelijk

### Het type weersafhankelijke curve wijzigen

Om het type te wijzigen voor alle zones (primair + secundair) en voor de tank, ga naar [2.E] Hoofdzone > Stooklijntype.

Bekijken welk type is geselecteerd, kan ook via:

- [3.C] Secundaire zone > Stooklijntype
- [5.E] Sanitaire warmwatertank > Stooklijntype  
**Beperking:** Alleen beschikbaar voor installateurs.

### De weersafhankelijke curve wijzigen

Zone	Ga naar ...
<b>Primaire zone – Verwarming</b>	[2.5] Hoofdzone > Stooklijn verwarming
<b>Primaire zone – Koeling</b>	[2.6] Hoofdzone > Stooklijn koeling
<b>Secundaire zone – Verwarming</b>	[3.5] Secundaire zone > Stooklijn verwarming
<b>Secundaire zone – Koeling</b>	[3.6] Secundaire zone > Stooklijn koeling
<b>Tank</b>	<b>Beperking:</b> Alleen beschikbaar voor installateurs. [5.C] Sanitaire warmwatertank > Stooklijn



### INFORMATIE

#### Maximale en minimale instelpunten

U kunt de curve niet configureren met temperaturen die hoger of lager zijn dan de ingestelde maximum- en minimuminstelpunten voor die zone of voor de tank. Wanneer het maximum- of minimuminstelpunt is bereikt, wordt de curve vlak.

### De weersafhankelijke curve nauwkeuriger afstemmen: curve volgens helling en afwijking

De volgende tabel beschrijft hoe u de weersafhankelijke curve van een zone of tank nauwkeuriger kunt afstemmen:

U voelt ...		Nauwkeuriger afstemmen met helling en afwijking:	
Bij normale buitentemperatuur n ...	Bij koude buitentemperatuur n ...	Helling	Afwijking
OK	Koud	↑	—
OK	Warm	↓	—
Koud	OK	↓	↑
Koud	Koud	—	↑
Koud	Warm	↓	↑
Warm	OK	↑	↓

U voelt ...		Nauwkeuriger afstemmen met helling en afwijking:	
Bij normale buitentemperatuur n ...	Bij koude buitentemperatuur n ...	Helling	Afwijking
Warm	Koud	↑	↓
Warm	Warm	—	↓

### De weersafhankelijke curve nauwkeuriger afstemmen: curve met 2 punten

De volgende tabel beschrijft hoe u de weersafhankelijke curve van een zone of tank nauwkeuriger kunt afstemmen:

U voelt ...		Nauwkeuriger afstemmen met instelpunten:			
Bij normale buitentemperatuur n ...	Bij koude buitentemperatuur n ...	Y2 <sup>(a)</sup>	Y1 <sup>(a)</sup>	X1 <sup>(a)</sup>	X2 <sup>(a)</sup>
OK	Koud	↑	—	↑	—
OK	Warm	↓	—	↓	—
Koud	OK	—	↑	—	↑
Koud	Koud	↑	↑	↑	↑
Koud	Warm	↓	↑	↓	↑
Warm	OK	—	↓	—	↓
Warm	Koud	↑	↓	↑	↓
Warm	Warm	↓	↓	↓	↓

<sup>(a)</sup> Zie "5.9.2 Curve met 2 punten" ▶ 16].

## 6 Tips om energie te besparen

### Tips in verband met de kamertemperatuur

- Zorg ervoor dat de gewenste kamertemperatuur NOOIT te hoog (in de stand Verwarming) of te laag (in de stand Koeling) is, maar ALTIJD volgens wat u werkelijk nodig hebt. Elke graad minder kan een besparing tot 6% op de kosten voor verwarming/koeling opleveren.
- Verhoog/verlaag de gewenste kamertemperatuur NIET om de ruimte vlugger te verwarmen/koelen. De ruimte zal NIET vlugger warm/koud worden.
- Als uw systeemlay-out trage warmteafgevers bevat (voorbeeld: vloerverwarming), vermijd grote schommelingen van de gewenste kamertemperatuur en laat de kamertemperatuur NIET te laag zakken/te hoog stijgen. Het zal langer duren en meer energie kosten om de ruimte opnieuw te verwarmen/af te koelen.
- Gebruik een weekprogramma voor uw normale behoeften aan ruimteverwarming of ruimtekoeling. Indien nodig kunt u gemakkelijk afwijken van het programma:
  - Voor kortere periodes: u kunt de geplande kamertemperatuur negeren tot de volgende geprogrammeerde bewerking. **Voorbeeld:** Als u een fuifje geeft of als u gedurende enkele uren uit huis bent.
  - Voor langere periodes: u kunt de vakantiestand gebruiken.

**Tips in verband met de temperatuur van de warmtapwatertank**

- Gebruik een weekprogramma voor uw normale behoeften aan warm tapwater (enkel in de geplande stand).
  - Programmeer zodat de warmtapwatertank 's nachts opwarmt tot een voorgeprogrammeerde waarde (Comfort = een hogere warmtapwatertanktemperatuur), omdat de vraag naar ruimteverwarming dan kleiner is.
  - Wanneer het onvoldoende is om de warmtapwatertank één maal 's nachts op te warmen, programmeer dan zodat de warmtapwatertank extra opwarmt tot een voorgeprogrammeerde waarde (Eco = een lagere warmtapwatertanktemperatuur) overdag.
- Waak erover dat de gewenste warmtapwatertanktemperatuur NIET te hoog is. **Voorbeeld:** Na de installatie, verlaag de warmtapwatertanktemperatuur dagelijks met 1°C en controleer of u nog steeds voldoende warm water hebt.
- Programmeer om de pomp van het warm tapwater enkel AAN te zetten tijdens die periodes van de dag waar onmiddellijk warm water nodig is. **Voorbeeld:** 's Morgens en 's avonds.

## 7 Onderhoud en service

### 7.1 Overzicht: onderhoud en service

De installateur moet een jaarlijks onderhoud doen. U vindt het contact/helpdesknnummer via de gebruikersinterface.

1	Ga naar [8.3]: Informatie > Gegevens installateur.	
---	--	--

Als eindgebruiker moet u:

- De ruimte rondom de unit zuiver houden.
- De gebruikersinterface reinigen met een vochtig zacht doekje. Gebruik hiervoor NOOIT detergenten.
- Controleer regelmatig of de waterdruk groter is dan 1 bar.

**Koelmiddel**

Dit product bevat gefluoreerde broeikasgassen. Laat de gassen NIET vrij in de atmosfeer.

Koelmiddeltype: R32

Waarde globaal opwarmingspotentieel (GWP): 675

**OPMERKING**

De geldende wetgeving met betrekking tot **gefluoreerde broeikasgassen** vereist dat de koelmiddelvulling van de unit wordt aangegeven zowel in gewicht als in CO<sub>2</sub>-equivalent.

**Formule om de hoeveelheid in CO<sub>2</sub>-equivalent te berekenen:** GWP-waarde koelmiddel × totale koelmiddelvulling [in kg] / 1000

Neem contact op met uw installateur voor meer informatie.

**WAARSCHUWING: MATIG ONTVLAMBAAR MATERIAAL**

Het koelmiddel in deze unit is weinig ontvlambaar.

**WAARSCHUWING**

Stel het toestel zo op dat mechanische schade wordt voorkomen en in een kamer waar er geen ontstekingsbronnen zijn die doorlopend werken (zoals open vuur, een gastoestel of elektrische verwarming die aanstaat enz.).

**WAARSCHUWING**

- Doorboor of verbrand GEEN onderdelen van de koelmiddelcyclus.
- Gebruik GEEN andere schoonmaakmiddelen of manieren om het ontdooiën te versnellen dan die aanbevolen door de fabrikant.
- Denk eraan dat het koelmiddel in het systeem geurloos is.

**WAARSCHUWING**

Het koelmiddel in de unit is weinig ontvlambaar, maar lekt normaal NIET. Als het koelmiddel in de kamer lekt en in contact komt met vuur van een brander, een verwarming of een fornuis, dan kan er brand ontstaan of kan een schadelijk gas worden gevormd.

Schakel alle verwarmingstoestellen met verbranding uit, verlucht de kamer en neem contact op met de dealer waar u de unit hebt gekocht.

Gebruik de unit NIET totdat iemand van de servicedienst heeft bevestigd dat het deel met het koelmiddel gerepareerd is.

## 8 Opsporen en verhelpen van storingen

**Contact opnemen**

Voor de hierna vermelde symptomen kunt u proberen om het probleem zelf op te lossen. Contacteer uw installateur voor alle andere problemen. U vindt het contact/helpdesknnummer via de gebruikersinterface.

1	Ga naar [8.3]: Informatie > Gegevens installateur.	
---	--	--

### 8.1 De help-tekst weergeven in geval van een storing

In geval van een storing, zal het volgende verschijnen op het startscherm naargelang de ernst:

- Fout
- Storing

U kunt als volgt een korte en een lange beschrijving van de storing zien:

1	Druk op de linkse draaiknop om het hoofdmenu te openen en ga naar Storing. <b>Resultaat:</b> Er wordt een korte beschrijving van de fout en de foutcode weergegeven op het scherm.	
2	Druk op ? in het foutscherm. <b>Resultaat:</b> Er wordt een lange beschrijving van de fout weergegeven op het scherm.	?

### 8.2 De storingshistoriek nagaan

**Voorwaarden:** Het gebruikerstoegangs niveau is ingesteld op geavanceerde eindgebruiker.

1	Ga naar [8.2]: Informatie > Historiek storingen.	
---	--	--

U krijgt een lijst van de meest recente storingen te zien.

## 8 Opsporen en verhelpen van storingen

### 8.3 Symptoom: u vindt het te koud (warm) in uw woonruimte

Mogelijke oorzaak	Wat te doen
De gewenste kamertemperatuur is te laag (hoog).	Verhoog (verlaag) de gewenste kamertemperatuur. Zie <a href="#">"5.6.2 De gewenste kamertemperatuur wijzigen"</a> [p. 12].  Indien het probleem dagelijks terugkomt, doe dan een van de volgende zaken: <ul style="list-style-type: none"> <li>Verhoog (verlaag) de voorgeprogrammeerde waarde van de kamertemperatuur. Zie de uitgebreide handleiding voor de gebruiker.</li> <li>Pas het programma van de kamertemperatuur aan. Zie <a href="#">"5.8 Programmascherm: voorbeeld"</a> [p. 14].</li> </ul>
De gewenste kamertemperatuur kan niet bereikt worden.	Verhoog de gewenste aanvoertemperatuur in functie van het warmteafgever. Zie <a href="#">"5.6.3 De gewenste aanvoertemperatuur wijzigen"</a> [p. 13].
De weersafhankelijke curve is niet correct ingesteld.	Pas de weersafhankelijke curve aan. Zie <a href="#">"5.9 Weersafhankelijke curve"</a> [p. 16].

### 8.4 Symptoom: het water uit de kraan is te koud

Mogelijke oorzaak	Wat te doen
U hebt geen warm tapwater meer door een ongewoon hoog verbruik.	Indien u onmiddellijk warm tapwater nodig hebt, activeer de Krachtig verwarmen van de warm tapwatertank. Hierdoor verbruikt u echter extra energie. Zie <a href="#">"5.7.4 Krachtige warm tapwaterwerking gebruiken"</a> [p. 14].
De gewenste warmtapwatertanktemperatuur is te laag.	Indien de problemen dagelijks terugkomen, doe dan een van de volgende zaken: <ul style="list-style-type: none"> <li>Verhoog de voorgeprogrammeerde waarde van de warmtapwatertanktemperatuur. Zie de uitgebreide handleiding voor de gebruiker.</li> <li>Pas het programma van de warmtapwatertanktemperatuur aan. <b>Voorbeeld:</b> Programmeer om de warmtapwatertank extra op te warmen tot een voorgeprogrammeerde waarde (Instelpunt Eco bedrijf = een lagere tanktemperatuur) overdag. Zie <a href="#">"5.8 Programmascherm: voorbeeld"</a> [p. 14].</li> </ul>

### 8.5 Symptoom: Storing in de warmtepomp

Als de warmtepomp niet werkt, kunnen de back-upverwarming (indien beschikbaar) en/of de boosterverwarming (indien beschikbaar) als noodverwarming werken. Deze kan de warmtebelasting automatisch of na handmatige tussenkomst overnemen.

- Wanneer Noodbedrijf is ingesteld op Automatisch en er zich een storing voordoet in de warmtepomp, neemt de back-upverwarming automatisch de warmtebelasting over en neemt de boosterverwarming in de optionele tank automatisch de productie van warm tapwater over.
  - Wanneer Noodbedrijf is ingesteld op Handmatig en er zich een storing voordoet in een warmtepomp, stoppen de opwarming van warm tapwater en de ruimteverwarming met werken. Om deze handmatig te herstellen via de gebruikersinterface gaat u naar het hoofdmenu scherm Storing en bevestigt u of de back-upverwarming en/of boosterverwarming de warmtebelasting al dan niet moet overnemen.
  - Een alternatief is, als Noodbedrijf als volgt is ingesteld:
    - autom. SH beperkt/warmtapwater aan, de ruimteverwarming wordt gereduceerd, maar warm tapwater is nog steeds beschikbaar.
    - autom. SH beperkt/warmtapwater uit, de ruimteverwarming wordt gereduceerd en warm tapwater is NIET beschikbaar.
    - autom. SH normaal/warmtapwater uit, de ruimteverwarming werkt zoals normaal, maar warm tapwater is NIET beschikbaar.
- Net zoals in de stand Handmatig, kan de unit de volledige belasting overnemen via de back-upverwarming en/of de boosterverwarming als de gebruiker dit activeert in het hoofdmenu scherm Storing.

Als er zich een storing in de warmtepomp voordoet, zal  of  op de gebruikersinterface verschijnen.



Mogelijke oorzaak	Wat te doen
De warmtepomp is beschadigd.	Zie <a href="#">"8.1 De help-tekst weergeven in geval van een storing"</a> [p. 19].



#### INFORMATIE

Wanneer de back-upverwarming of de boosterverwarming de volledige warmtebelasting overneemt, zal het elektriciteitsverbruik aanzienlijk stijgen.



### 8.6 Symptoom: Het systeem maakt gorgelende geluiden na de inbedrijfstelling

Mogelijke oorzaak	Wat te doen
Er zit lucht in het systeem.	Ontlucht het systeem. <sup>(a)</sup>
Diverse storingen.	Controleer of  of  op het startscherm van de gebruikersinterface verschijnt. Zie <a href="#">"8.1 De help-tekst weergeven in geval van een storing"</a> [p. 19] voor meer informatie over de storing.

<sup>(a)</sup> We raden aan om te ontlichten met de ontlichtingsfunctie van de unit (uit te voeren door de installateur). Als u de warmteafgevers of verdeelstukken ontlicht, dient u op het volgende te letten:



**WAARSCHUWING**

**Warmteafgevers of verdeelstukken ontlichten.**  
Vooraleer u warmteafgevers of verdeelstukken ontlicht, moet u eerst controleren of  of  op het startscherm van de gebruikersinterface wordt weergegeven.

- Indien dit niet het geval, mag u deze onmiddellijk ontlichten.
- Indien dit wel het geval is, zorg ervoor dat de kamer waarin u wilt ontlichten voldoende verlucht wordt.  
**Reden:** Er kan koelmiddel in het watercircuit lekken en dus ook in de kamer wanneer u de warmteafgevers of verdeelstukken ontlicht.

## 9 Als afval verwijderen



**OPMERKING**

Probeer het systeem NIET zelf te ontmantelen: het ontmantelen van het systeem en het behandelen van het koelmiddel, van olie en van andere onderdelen MOETEN conform met de geldende wetgeving uitgevoerd worden. De units MOETEN voor hergebruik, recyclage en terugwinning bij een gespecialiseerd behandelingsbedrijf worden behandeld.

Instelling	Vul in...
Afgiftesysteem [2.7]	
Bediening [2.9]	
Instelpunt modus [2.4]	
Tijdschema [2.1]	
Stooklijntype [2.E]	
Secundaire zone (alleen indien [4.4]=1, dubbele zone)	
Afgiftesysteem [3.7]	
Bediening (alleen-lezen) [3.9]	
Instelpunt modus [3.4]	
Tijdschema [3.1]	
Stooklijntype [3.C] (alleen-lezen)	
Sanitaire warmwatertank (indien van toepassing)	
Verwarmingsbedrijf [5.6]	
Instelpunt confort bedrijf [5.2]	
Instelpunt Eco bedrijf [5.3]	
Instelpunt warmhouden [5.4]	
Instelpunt modus [5.B]	
Stooklijntype [5.E] (alleen-lezen)	

## 10 Verklarende woordenlijst

**WTW = warm tapwater**

Warm water gebruikt, in elk type van gebouw, voor huishoudelijke doeleinden.

**LWT = temperatuur uittreidend water**

Watertemperatuur aan de wateruitlaat van de unit.

## 11 Installateurinstellingen: tabellen die de installateur moet invullen

### 11.1 Configuratiewizard

Instelling	Vul in...
Systeem	
Type back-upverwarming [9.3.1]	
Sanitair warmwater [9.2.1]	
Noodbedrijf [9.5]	
Aantal zones [4.4]	
Met glycol gevuld systeem (overzicht lokale instelling [E-0D])	
Capaciteit van de boosterwarming [9.4.1] (indien van toepassing)	
Back-upverwarming	
Spanning [9.3.2]	
Configuratie [9.3.3]	
Capaciteit stap 1 [9.3.4]	
Extra capaciteit stap 2 [9.3.5] (indien van toepassing)	
Hoofdzone	

### 11.2 Menu Instellingen

Instelling	Vul in...
Hoofdzone	
Thermostaatype [2.A]	
Secundaire zone (indien van toepassing)	
Thermostaatype [3.A]	
Informatie	
Gegevens installateur [8.3]	

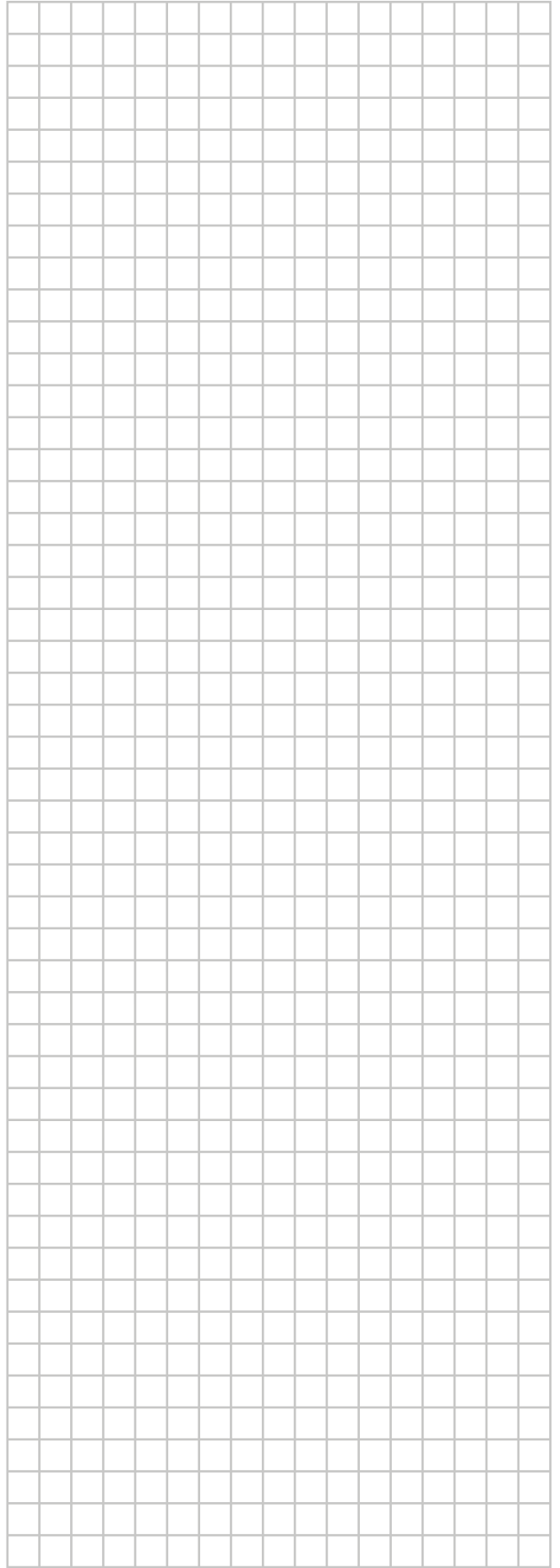

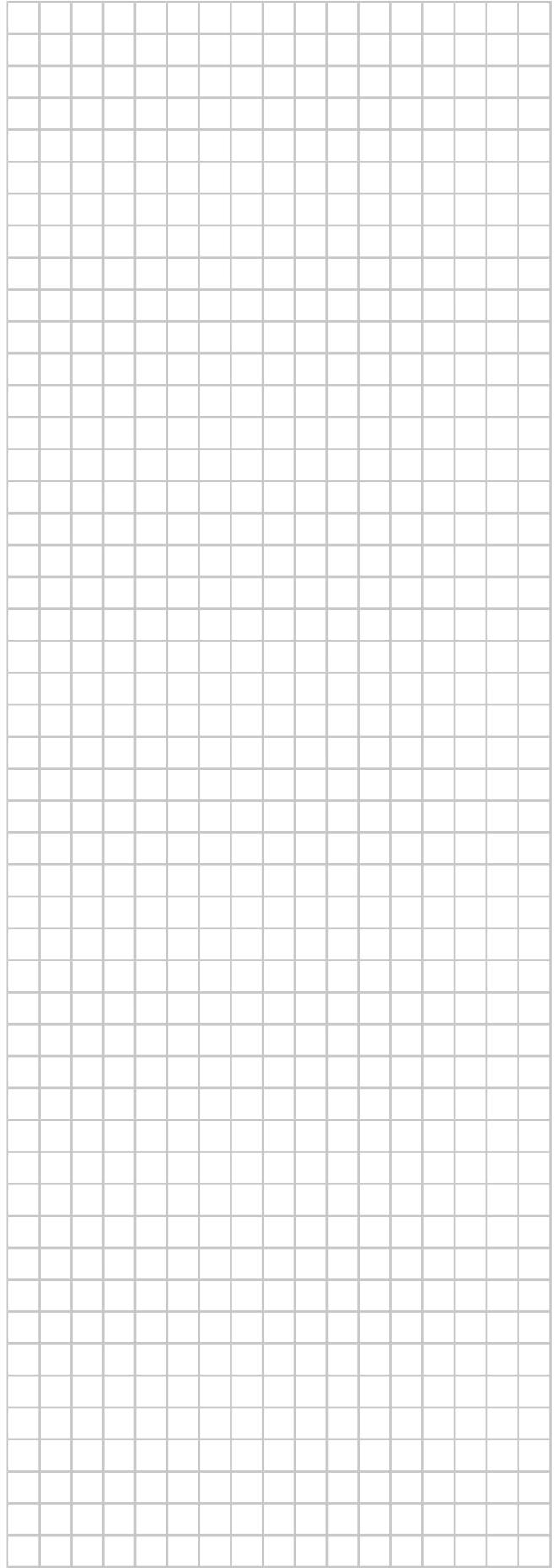

**ERC**



4P620243-1 000000F

Copyright 2020 Daikin